

# HAUPTKATALOG

## VERMESSUNG | BAU | FORST



# Herzlich willkommen bei der Gottlieb Nestle GmbH!



**Nestle Stative – Das steht fest!**



## Herzlich willkommen bei der Gottlieb Nestle GmbH!

Wir begrüßen Sie mit unserem Sortimentskatalog aus dem Standort Dornstetten. Als europaweit agierendes Herstellunternehmen von Vermessungszubehör steht der Name GOTTLIEB NESTLE für Innovation und absolut hochwertigste Qualität.

Als klassisches mittelständisches Traditionsunternehmen entwickelte man sich über viele Jahre zu einem der führenden europäischen Anbieter der Vermessungstechnik. Überzeugen Sie sich von unserem vielfältigen Angebot rund um die Themen Vermessung, Messen am Bau und Forst.

Mit unserer Erfahrung, Qualität und Zuverlässigkeit tun wir alles dafür, dass Sie die Besten sind!

Ganz nach unserem Motto: MIT DEN BESTEN MESSEN.

Wir freuen uns auf Sie!

Herzlichst Ihr

Andreas Kern





















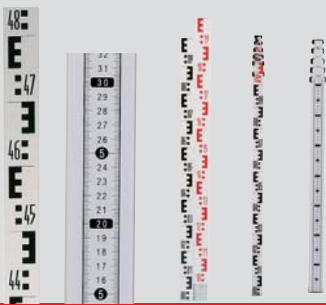

Andreas Kern  
Leiter Marketing und Vertrieb





# Unsere Produkte

			
<b>Messräder</b> Seite 4	<b>Stative</b> Seite 13	<b>Winkelmesser</b> Seite 35	<b>Punkt- und Linienlaser</b> Seite 39
			
<b>Laserlatten</b> Seite 75	<b>Kabelsuchgeräte</b> Seite 77	<b>Entfernungsmesser</b> Seite 80	<b>Disto-Systemzubehör</b> Seite 90
			
<b>Warngeräte</b> Seite 107	<b>Geomatik</b> Seite 110	<b>Theodolite</b> Seite 111	<b>Digital Nivellier</b> Seite 115
			
<b>Nivellierlatten</b> Seite 144	<b>Fluchtstäbe</b> Seite 151	<b>Fluchtstabzubehör</b> Seite 154	<b>Pentagon</b> Seite 159
			
<b>Wandmesskluppen</b> Seite 168	<b>Pegellatten</b> Seite 170	<b>Schneeleitstäbe</b> Seite 172	<b>Umweltmesstechnik</b> Seite 174





**Rotationslaser**  
Seite 49



**Kanalbaulaser**  
Seite 61



**Laserempfänger**  
Seite 64



**Baulaser-Systemzubehör**  
Seite 72



**Bandmaße**  
Seite 93



**Teleskopmeter**  
Seite 96



**Kanaldeckelheber**  
Seite 100



**Warnpyramiden**  
Seite 103



**Nivelliere**  
Seite 117



**Bohlenhalter**  
Seite 123



**Prismenstäbe**  
Seite 125



**Prismen + Scankugel**  
Seite 141



**Winkelprisma**  
Seite 161



**Lotstäbe**  
Seite 162



**Feldbuchrahmen**  
Seite 164



**Feldschirm**  
Seite 166



**Forst Messkluppen**  
Seite 176

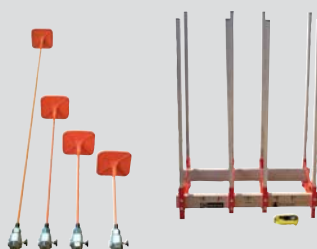

**Holzverarbeitung**  
Seite 183

**Produktverzeichnis**  
Seite 188

**AGB's**  
Seite 201

# Produkte | **Messräder**



# Produkte | Messräder



## Messräder

Die Präzisionsmodelle  
Seite 6



## Messräder

Die Standardmodelle  
Seite 7



## Messrad

Kunststoff  
Seite 8



## Messrad

Mit Einarmgabel  
Seite 9



## Messrad

Mit Handbremse  
Seite 10



## Messrad

Für Überschlagsmessungen  
Seite 11



## Messrad

Für die Feldvermessung  
Seite 12



## NESTLE Messräder

12000001, 12004001



### Messräder - Präzisionsmodelle

- Unsere Präzisionsmodelle für exakte Messungen.
- Messräder für Straßen- und Gleisbau.
- Für behördlichen Einsatz ist optional eine Version mit amtlicher Konformitätserklärung verfügbar (früher als Eichung bezeichnet).
- Qualitätszählwerk „**Made in Germany**“ über dem Messrad angebracht, bequem aus dem Stand abzulesen.
- Zählwerk zählt auch rückwärts, Subtraktionen sind möglich.
- Nullstellhebel direkt neben dem Zählwerk ermöglicht ein schnelles Zurücksetzen.
- Stabiler und großzügiger Abstellbügel, einfach nach hinten auszuklappen.
- Integrierte Bremse verhindert eine ungewollte Verfälschung des Messergebnisses.
- Klappbare Führungsstange.
- Stabiles Vollscheibenrad bzw. Speichenrad aus Aluminiumdruckguss hält das Messrad sicher in der Spur und sorgt für maximale Laufruhe.
- Laufgummi wird auf exakt 318,5 mm Durchmesser geschliffen.
- Die Gestelle unserer Messräder sind robotergeschweißt und gewähren so eine auf Jahre gleichbleibende Qualität und äußerste Robustheit.
- In Voll- oder Speichenradausführung erhältlich.



Messrad 12000001

Messrad 12004001

### Ihre Vorteile in der Anwendung

- Präzise und zugleich einfach in der Handhabung.
- Durch die qualitativ hochwertige Produktion leisten unsere Messräder oftmals über Jahrzehnte ihren Dienst im harten täglichen Einsatz.
- Als Qualitätszertifikat erhalten Sie auf jedem Messrad einen Prüfaufkleber, der die Toleranz des Rades angibt. Das gibt es nur bei Messrädern aus dem Hause Gottlieb Nestle!



### Technische Daten Messräder Präzisionsmodelle

Laufrad	<b>Art.-Nr. 12000001: Vollrad</b>
	<b>Art.-Nr. 12004001: Speichenrad</b>
Messbereich	9999,99 m / cm-Ablesung
Laufrad- Durchmesser	318,5 mm
Radumfang	1,00 m
Toleranz	<0,02%
Gewicht	Art.-Nr. 12000001: 4.100 g
	Art.-Nr. 12004001: 3.500 g
Farbe	Leuchtfarbenlackierung rot
Zusätzlich f. behördl. Einsatz	Art.-Nr. 70100120

Rad wurde vermessen am: 29.11.04  
 Wheel was checked the: 29.11.04  
 La roue était mesuré au: 29.11.04  
 Ermittelte Maßabweichung: 0.00%  
 Specified difference: 0.00%  
 Différences constatées: 0.00%

Prüfaufkleber

### Zubehör

Als Zubehör für die Messräder sind erhältlich:

- Sondereinrichtung für Schienenvermessung: Art.-Nr. 12902000.  
Mit der Sondervorrichtung wird das Messrad sicher auf den Gleisen gehalten.
- Tragekoffer für NESTLE Messrad: Art.-Nr. 12900000.
- Tragetasche: Art.-Nr. 12901000.



## NESTLE Messräder

12002001, 12006001



### Messräder - Standardmodelle

- Messräder für Straßen- und Gleisbau.
- Für behördlichen Einsatz ist optional eine Version mit amtlicher Konformitätserklärung verfügbar (früher als Eichung bezeichnet).
- Qualitätszählwerk „**Made in Germany**“ über dem Messrad angebracht, bequem aus dem Stand abzulesen.
- Zählwerk zählt auch rückwärts, Subtraktionen sind möglich.
- Nullstellhebel direkt neben dem Zählwerk ermöglicht ein schnelles Zurücksetzen.
- Stabiler und großzügiger Abstellbügel, einfach nach hinten auszuklappen.
- Integrierte Bremse verhindert eine ungewollte Verfälschung des Messergebnisses.
- Klappbare Führungstange.
- Stabiles Vollscheibenrad bzw. Speichenrad aus Aluminiumdruckguss hält das Messrad sicher in der Spur und sorgt für maximale Laufruhe.
- Laufgummi wird auf exakt 318,5 mm Durchmesser geschliffen.
- Die Gestelle unserer Messräder sind robotergeschweißt und gewähren so eine auf Jahre gleichbleibende Qualität und äußerste Robustheit.
- In Voll- oder Speichenradausführung erhältlich.



Messrad 12002001

Messrad 12006001

### Ihre Vorteile in der Anwendung

- Präzise und zugleich einfach in der Handhabung.
- Durch die qualitativ hochwertige Produktion leisten unsere Messräder oftmals über Jahrzehnte ihren Dienst im harten täglichen Einsatz.
- Als Qualitätszertifikat erhalten Sie auf jedem Messrad einen Prüfaufkleber, der die Toleranz des Rades angibt. Das gibt es nur bei Rolltachos aus dem Hause Gottlieb Nestle!



### Technische Daten Messräder - Standardmodelle

Laufrad	<b>Art.-Nr. 12002001: Vollrad</b> <b>Art.-Nr. 12006001: Speichenrad</b>
Messbereich	9999,99 m / cm-Ablesung
Laufrad- Durchmesser	318,5 mm
Radumfang	1,00 m
Toleranz	<0,05 %
Gewicht	Art.-Nr. 12002001: 3.900 g Art.-Nr. 12006001: 3.300 g
Farbe	Bauwarnfarbe orange
Zusätzlich f. behörtl. Einsatz	Art.-Nr. 70100120



### Zubehör

Als Zubehör für die Messräder sind erhältlich:

- Sondereinrichtung für Schienenvermessung: Art.-Nr. 12902000. Mit der Sondervorrichtung wird das Messrad sicher auf den Gleisen gehalten.
- Tragekoffer für NESTLE Messrad: Art.-Nr. 12900000.
- Tragetasche: Art.-Nr. 12901000.  
(Bei Messrad 12006001 inklusive)



**NESTLE Messrad Kunststoffmodell**

12012001

**Messrad mit Metallständer – leichte Bauweise**

- Kunststoffmessrad mit robustem Metallständer, einfach nach hinten ausklappen.
- Rückstrahler am Handgriff für sicheres Arbeiten in Verkehrsbereichen.
- Das Kunststoffmessrad mit leichter Bauweise, für jeden leicht zu handhaben.
- Qualitätsmessrad „**Made in Germany**“.
- Zählwerk ist so angebracht, dass man die Werte bequem im Stand ablesen kann.
- Nullstellhebel direkt neben dem Zählwerk ermöglicht ein schnelles Zurücksetzen der Werte.
- Integrierte Bremse verhindert eine ungewollte Verfälschung des Messergebnisses.
- Klappbare Führungsstange mit Schnellklemmung.
- Laufgummi wird auf exakt 318,5 mm Durchmesser geschliffen.

**Ihre Vorteile in der Anwendung**

- Präzise und zugleich einfach in der Handhabung.
- Sehr schnelle Arretierung des Griffs, dank Schnellklemmung am Gelenk.
- Dank leichten Materialien kombiniert mit einer robusten Verarbeitung, ist das Messrad für jede Baustelle geeignet und einfach zu bedienen.
- Messrad mit glasfaserverstärktem Kunststoff – sehr widerstandsfähig.

**Technische Daten Messrad Kunststoffmodell**

Laufrad	Kunststoffspeichenrad
Messbereich	9999,9 m / dm-Ablesung
Laufrad Durchmesser	318,5 cm
Radumfang	1,00 m
Toleranz	<0,05 %
Gewicht	2.100 g
Farbe	rot / schwarz

**Zubehör**

Als Zubehör für das Messrad ist erhältlich:

- Tragekoffer für NESTLE Messrad: Art.-Nr. 12900000.
- Tragetasche: Art.-Nr. 12901000.





**NESTLE Messrad**

**12008000**



**Messrad mit Einarmgabel**

- Messrad für den Straßenbau
- Qualitätszählwerk „**Made in Germany**“ über dem Messrad und so bequem aus dem Stand abzulesen.
- Zählwerk zählt auch rückwärts, Subtraktionen sind möglich.
- Nullstellhebel direkt neben dem Zählwerk ermöglicht ein schnelles Zurücksetzen.
- Stabiler und großzügiger Abstellbügel wird einfach zur Seite ausgeklappt.
- In den Abstellbügel integrierte Bremse verhindert eine ungewollte Verfälschung des Messergebnisses.
- Das Gestell ist vollständig robotergeschweißt aus Metall und zusätzlich in Verkehrswarnfarbe rot pulverbeschichtet.
- Stabiles Speichenrad aus Aluminiumdruckguss hält das Messrad sicher in der Spur und sorgt für maximale Laufruhe.
- Das Laufgummi wird auf exakt 318,5 mm Durchmesser geschliffen.
- Die Gestelle unserer Messräder sind robotergeschweißt und gewähren so eine auf Jahre gleichbleibende Qualität und äußerste Robustheit.
- Beim Messrad 12008000 ist die Führungsstange -nicht wie sonst üblich- durch eine Flügelschraube fixiert, sondern mit Hilfe eines Drahtbügels nach hinten klappbar. So wird eine spielfreie und exakte Verbindung möglich.



**Ihre Vorteile in der Anwendung**

- Handlich, einfach zu bedienen, vielseitig in der Anwendung.
- Durch die qualitativ hochwertige Produktion leisten unsere Messräder oftmals über Jahrzehnte ihren Dienst im harten täglichen Einsatz.
- Als Qualitätszertifikat erhalten Sie auf jedem Messrad einen Prüfaufkleber, der die Toleranz des Rades angibt.  
Das gibt es nur bei Messrädern aus dem Hause Gottlieb Nestle!
- Für behördlichen Einsatz ist optional eine Version mit amtlicher Konformitätserklärung verfügbar (früher als Eichung bezeichnet).



**Technische Daten Messrad mit Einarmgabel**

Laufrad	Speichenrad
Messbereich	9999,99 m / cm-Ablesung
Laufrad- Durchmesser	318,5 mm
Radumfang	1 m
Toleranz	< 0,05 %
Gewicht	3.400 g
Farbe	Bauwarnfarbe rot
Zusätzlich f. behördl. Einsatz	Art.-Nr. 70100120



**Zubehör**

Als Zubehör für das Messrad sind erhältlich:

- Tragekoffer für NESTLE Messrad: Art.-Nr. 12900000.
- Tragetasche: Art.-Nr. 12901000.



**NESTLE Messrad****12010001****Messrad mit Speichenrad und Handbremse**

- Messrad für Straßen- und Gleisbau
- Qualitätszählwerk „**Made in Germany**“ über dem Messrad angebracht und so bequem aus dem Stand abzulesen.
- Zählwerk zählt auch rückwärts, Subtraktionen sind möglich.
- Nullstellhebel direkt neben dem Zählwerk ermöglicht ein schnelles Zurücksetzen des Zählwerks.
- Stabiler und großzügiger Abstellbügel wird einfach nach hinten ausgeklappt.
- Gestell vollständig aus Metall und robotergeschweißt, zusätzlich in Bauwarnfarbe orange pulverbeschichtet.
- Stabiles Speichenrad aus Aluminiumdruckguss hält das Messrad sicher in der Spur und sorgt für maximale Laufruhe.
- Laufgummi wird auf exakt 318,5 mm Durchmesser geschliffen. Die Gestelle unserer Messräder sind robotergeschweißt und gewähren so eine auf Jahre gleichbleibende Qualität und äußerste Robustheit.
- Die Bremse ist bei diesem Modell zu einer Handbremse umfunktioniert und mit einem Hebel am Griff verbunden. Dieser muss gezogen werden, um das Messrad freizugeben. So werden noch genauere Messungen ermöglicht.
- Nicht klappbar.

**Ihre Vorteile in der Anwendung**

- Hohe Messsicherheit durch die Handbremse.
- Präzise und zugleich einfach in der Handhabung.
- Durch die qualitativ hochwertige Produktion leisten unsere Messräder oftmals über Jahrzehnte ihren Dienst im harten täglichen Einsatz.
- Als Qualitätszertifikat erhalten Sie auf jedem Messrad einen Prüfaufkleber, der die Toleranz des Rades angibt. Das gibt es nur bei Messrädern aus dem Hause Gottlieb Nestle!

**Technische Daten Messrad mit Handbremse**

Laufrad	Speichenrad
Messbereich	9999,99 m / cm-Ablesung
Laufrad- Durchmesser	318,5 mm
Radumfang	1,00 m
Toleranz	<0,05 %
Gewicht	3.400 g
Farbe	Bauwarnfarbe orange
Eichfähigkeit	Nein

**Zubehör**

Als Zubehör für das Messrad ist erhältlich:

- Sondereinrichtung für Schienenvermessung: Art.-Nr. 12902000.  
Mit der Sondervorrichtung wird das Messrad sicher auf den Gleisen gehalten.



**NESTLE Messrad**

**12014000**



**Messrad für Überschlagsmessungen**

- Für Überschlags-Streckenmessungen auf Baustellen und im Straßenbau geeignet.
- Das Messrad 12014000 eignet sich besonders, wenn eine Anzeige in dm und eine Toleranz von 0,1% ausreichen.
- Qualitätszählwerk „**Made in Germany**“ direkt neben dem Messrad angebracht.
- Zählwerk zählt auch rückwärts, Subtraktionen sind möglich.
- Nullstellrädchen direkt neben dem Zählwerk ermöglicht ein schnelles Zurücksetzen.
- Integrierte Bremse verhindert eine ungewollte Verfälschung des Messergebnisses.
- Klappbare Führungsstange, der Transport wird erleichtert.
- Stabiles Vollscheibenrad hält das Messrad sicher in der Spur und sorgt für maximale Laufruhe.
- Laufgummi wird auf exakt 160 mm Durchmesser geschliffen.
- Die Gestelle unserer Messräder sind robotergeschweißt und gewähren so eine auf Jahre gleichbleibende Qualität und äußerste Robustheit.



**Ihre Vorteile in der Anwendung**

- Einfachste Handhabung.
- Platzsparender Transport durch geringe Abmessungen.
- Durch die qualitativ hochwertige Produktion leisten unsere Messräder oftmals über Jahrzehnte ihren Dienst im harten täglichen Einsatz.



**Technische Daten Messrad / Überschlagsmessung**

Laufrad	Vollrad
Messbereich	9.999,9 m / dm-Ablesung
Laufrad- Durchmesser	160 mm
Radumfang	50 cm
Toleranz	0,1 %
Gewicht	1.300 g
Farbe	Bauwarnfarbe orange
Eichfähigkeit	Nein



**Zubehör**

- Für das Messrad Art.-Nr. 12014000 ist optional eine Tasche erhältlich:
- Tragetasche: Art.-Nr. 12903000.





**NESTLE Messrad****12015001****Messrad für die Feldvermessung**

- Ideal für Streckenvermessung im Feld bzw. auf unebenem Gelände. Das große Rad gleicht Unebenheiten aus.
- Das große Messrad mit einem Umfang von 2 m absorbiert Stöße besser und hält das Messrad auch auf unebenem Grund sicher in der Spur.
- Qualitätszählwerk „**Made in Germany**“ über dem Messrad angebracht, bequem aus dem Stand abzulesen.
- Zählwerk zählt auch rückwärts, Subtraktionen sind möglich.
- Nullstellhebel direkt neben dem Zählwerk, ermöglicht ein schnelles Zurücksetzen.
- Stabiler und großzügiger Abstellbügel, wird einfach nach hinten ausgeklappt.
- Klappbare Führungsstange erleichtert den Transport.
- Das stabile Speichenrad hält das Messrad sicher in der Spur und sorgt für maximale Laufruhe.
- Laufgummi wird auf exakt 636,6 mm Durchmesser geschliffen.
- Die Gestelle unserer Messräder sind robotergeschweißt und gewähren so eine auf Jahre gleichbleibende Qualität und äußerste Robustheit.
- Der 12015001 verfügt über einen Nullpunkt-Zeiger, der als Pendel neben dem Laufrad angebracht ist.

**Ihre Vorteile in der Anwendung**

- Höchste Präzision auch bei Feldvermessungen.
- Durch die qualitativ hochwertige Produktion leisten unsere Messräder oftmals über Jahrzehnte ihren Dienst im harten täglichen Einsatz.
- Pendelnder Nullpunkt-Zeiger für exakte Messungen.

**Technische Daten**      **Messrad / Feldvermessung**

Laufrad	Speichenrad
Messbereich	9999,99 m / cm-Ablesung
Laufrad- Durchmesser	636,6 mm
Radumfang	2,00 m
Toleranz	0,1%
Gewicht	8.000 g
Farbe	Bauwarnfarbe orange
Eichfähigkeit	Nein

**Zubehör**

Messräder aus dem Hause Gottlieb Nestle GmbH für exakte Streckenmessungen.





- Messrad mit Einarmgabel: Art.-Nr. 12008000.
- Messrad mit Handbremse: Art.-Nr. 12010001.
- Messrad für Überschlagsmessungen: Art.-Nr. 12014000.



# Produkte | **Stative**



# Produkte | **Stative**

			
<p>Nivellier-Stativ Leichte Bauausführung Seite 15</p>	<p>Teleskopstativ Leichte Bauausführung Seite 16</p>	<p>Nivellier-Stativ Leichte Qualitätsausführung Seite 17</p>	<p>Nivellier-Stativ Leichte Qualitätsausführung Seite 18</p>
			
<p>Nivellier-Stativ Schwere Qualitätsausführung Seite 19</p>	<p>Nivellier-Stativ Schw. Qualitätsausf.- runde Platte Seite 20</p>	<p>Kurbelstative Aluminium Leichte Bauausführung, selbsth. Seite 21</p>	<p>Kurbelstative Aluminium Mittelschwer, Direktantrieb Seite 22</p>
			
<p>Kurbelstative Aluminium Mittelschwer, selbsthemmend Seite 23</p>	<p>Kurbelstative Aluminium Schwer, selbsthemmend Seite 24 +25 (Mittelverstrebung)</p>	<p>Kurbelstative Aluminium Schwere Bauausführung Seite 26</p>	<p>Kanalschachtstativ Seite 27</p>
			
<p>Karbonstative Seite 28</p>	<p>Holzstative PVC-Überzug / Schwere Ausführung Seite 29 - 32</p>	<p>Stativ-Zubehör Seite 33</p>	<p>Foto-Stativ Säulen-Stativ Seite 34</p>

**NESTLE Nivellierstativ Aluminium****13000000****Leichte Bauausführung**

- Das leichte 13000000 ist speziell für einfache Nivellementmessungen geeignet, bei welchen oft und schnell der Standort gewechselt werden muss.
- Schnell- Arretierung mit Exzenter- Klemmen.
- Mit dem patentierten umlaufenden Klemmband wirkt die Klemmung sowohl auf die Außenrohre als auch auf das Mittelprofil. In jeder Auszugsposition des Stativs erfolgt so eine konstante Klemmkraft.
- Für unsere Rohre und Mittelprofile verwenden wir nur hochwertiges Aluminium. Die Aluminiumteile sind eloxiert und somit äußerst wetterfest.
- Die Aluminiumrohre gleiten leicht und flüssig ohne Verkanten, das Material wird geschont und die Lebenszeit des Stativs verlängert.
- Kopf aus glasfaserverstärktem Kunststoff.
- Als besonderes Feature hat unser Nivellierstativ eine im Stativkopf integrierte Libelle für ein schnelles und sicheres Aufstellen.
- Die Kunststoffteile sind aus glasfaserverstärktem Polyamid und somit extrem robust. Dadurch heben sie sich in ihrer Gebrauchsfähigkeit deutlich vom Wettbewerb ab.

**Ihre Vorteile in der Anwendung**

- Das besonders leichte Stativ ist bequem und ohne Kraftaufwand zu transportieren und aufzustellen.
- Die Trittschuhe mit Kunststoffspitzen eignen sich auch ideal für Nivellementmessungen im Innenbereich.

**Technische Daten Aluminium-Stativ leicht**

Kopf	Flach, mit Dosenlibelle
Arbeitsber. bei 1 m Spitzenabst.	90 – 170 cm
Transportlänge	105 cm
Klemmung	Exzenter, umlaufend
Gewicht	2.200 g
Anschluss	5/8"

**Feature**

- Trittschuh aus Kunststoff - auch für den Innenbereich.
- Libelle im Stativkopf.





**NESTLE Teleskopstativ****13001000****Leichte Bauausführung**

- Teleskopstativ für leichte Lasergeräte oder Laser-Distanzmessgeräte in Verbindung mit dem NESTLE-Pythagorasadapter.
- Das Stativ verfügt über einen 5/8" Anschluss und wird inkl. eines 1/4"-Adapters ausgeliefert.
- Das Stativ aufstellen und das Teleskopsegment einfach bis auf die gewünschte Höhe ausziehen und fixieren.
- Mit dem patentierten umlaufenden Klemmband wirkt die Klemmung sowohl auf die Außenrohre als auch auf das Mittelprofil. In jeder Auszugsposition des Stativs erfolgt so eine konstante Klemmkraft.
- Für unsere Rohre und Mittelprofile verwenden wir ausschließlich hochwertiges Aluminium. Die Aluminiumteile sind eloxiert und somit äußerst wetterfest.
- Die Kunststoffteile sind aus glasfaserverstärktem Polyamid und somit extrem robust. Dadurch heben sich die Stative in ihrer Gebrauchsfähigkeit deutlich vom Wettbewerb ab.

**Ihre Vorteile in der Anwendung**

- Leicht und einfach zu transportieren.
- Überragende Bedienfreundlichkeit.
- Beste Qualität in Verarbeitung und Material, dadurch für langjährigen, härtesten Einsatz geeignet.

**Technische Daten** **Teleskopstativ**

Arbeitsber. bei 1 m Spitzenabst.	77 – 190 cm
Transportlänge	99 cm
Klemmung	Exzenter
Gewicht	2.700 g
Anschluss	5/8" / 1/4"

**Feature**

- Inklusive 1/4" - Adapter, Art.-Nr. 13923000.



**NESTLE Nivellierstativ Aluminium****13100000****Leichte Qualitätsausführung**

- Das leichte 13100000 ist speziell für Nivellementmessungen geeignet, bei welchen oft und schnell der Standort gewechselt werden muß.
- Schnell- Arretierung mit ergonomisch gestalteten Exzenter-Klemmen. Selbst mit Handschuhen ist eine einfache Bedienung des Stativs gewährleistet.
- Mit dem patentierten umlaufenden Klemmband wirkt die Klemmung sowohl auf die Außenrohre als auch auf das Mittelprofil. In jeder Auszugsposition des Stativs erfolgt so eine konstante Klemmkraft.
- Für unsere Rohre und Mittelprofile verwenden wir nur hochwertiges Aluminium. Die Aluminiumteile sind eloxiert und somit äußerst wetterfest.
- Die Aluminiumrohre gleiten leicht und flüssig ohne Verkanten, das Material wird geschont und die Lebenszeit des Stativs verlängert.
- Kopf aus glasfaserverstärktem Kunststoff.
- Als besonderes Feature hat unser Nivellierstativ eine im Stativkopf integrierte Libelle für ein schnelles und sicheres Aufstellen.
- Die Kunststoffteile sind aus glasfaserverstärktem Polyamid und somit extrem robust. Dadurch heben sie sich in ihrer Gebrauchsfähigkeit deutlich vom Wettbewerb ab.
- Stabiler Trittschuh für härtesten Einsatz.

**Ihre Vorteile in der Anwendung**

- Überragende Bedienfreundlichkeit.
- Beste Qualität in Verarbeitung und Material, dadurch für langjährigen, härtesten Einsatz geeignet.

**Technische Daten Aluminium-Stativ leicht**

Kopf	Flach, mit Dosenlibelle
Arbeitsber. bei 1 m Spitzenabst.	90 – 170 cm
Transportlänge	106 cm
Klemmung	Exzenter, umlaufend
Gewicht	3.300 g
Anschluss	5/8"

**Feature**

- Libelle im Stativkopf.

**Auch als Kurzversion verfügbar**, Art.-Nr. 13105000.

Arbeitsbereich: 41-57 cm.

Transportlänge: 55 cm.



**NESTLE Nivellierstativ Aluminium****13101000****Leichte Qualitätsausführung mit 10 Jahren Ersatzteilgarantie**

- Das leichte 13101000 ist speziell für Nivellementmessungen geeignet, bei welchen oft und schnell der Standort gewechselt werden muß.
- Schnell- Arretierung mit ergonomisch gestalteten Exzenter-Klemmen. Selbst mit Handschuhen ist eine einfache Bedienung des Stativs gewährleistet.
- Mit dem patentierten umlaufenden Klemmband wirkt die Klemmung sowohl auf die Außenrohre als auch auf das Mittelprofil. In jeder Auszugsposition des Stativs erfolgt so eine konstante Klemmkraft.
- Für unsere Rohre und Mittelprofile verwenden wir nur hochwertiges Aluminium. Die Aluminiumteile sind eloxiert und somit äußerst wetterfest.
- Die Aluminiumrohre gleiten leicht und flüssig ohne Verkanten, das Material wird geschont und die Lebenszeit des Stativs verlängert.
- Kopf aus glasfaserverstärktem Kunststoff.
- Als besonderes Feature hat unser Nivellierstativ eine im Stativkopf integrierte Libelle für ein schnelles und sicheres Aufstellen.
- Die Zentralanzugsschraube im Kopf ist verschiebbar.
- Die Kunststoffteile sind aus glasfaserverstärktem Polyamid und somit extrem robust. Dadurch heben sie sich in ihrer Gebrauchsfähigkeit deutlich vom Wettbewerb ab.
- Stabiler Trittschuh für härtesten Einsatz.

**Ihre Vorteile in der Anwendung**

- Überragende Bedienfreundlichkeit.
- Beste Qualität in Verarbeitung und Material, dadurch für langjährigen, härtesten Einsatz geeignet.
- 10 Jahre Ersatzteilgarantie.
- Verschiebbare Zentralanzugsschraube.

**Technische Daten****Aluminium-Stativ leicht**

Kopf	Flach, mit Dosenlibelle
Arbeitsber. bei 1 m Spitzenabst.	90 – 170 cm
Transportlänge	106 cm
Klemmung	Exzenter, umlaufend
Gewicht	3.500 g
Anschluss	5/8"

**Feature**

- Libelle im Stativkopf.
- Wir garantieren 10 Jahre Lieferung von Ersatzteilen für dieses Stativmodell.





**NESTLE Nivellierstativ Aluminium****13102000****Schwere Qualitätsausführung mit Standardkopfplatte**

- Das schwere 13102000 ist speziell für Arbeiten mit Nivellieren, leichten Rotationslasern und Theodoliten geeignet.
- Schnell- Arretierung mit ergonomisch gestalteten Exzenter-Klemmen. Selbst mit Handschuhen ist eine einfache Bedienung des Stativs gewährleistet.
- Mit dem patentierten umlaufenden Klemmband wirkt die Klemmung sowohl auf die Außenrohre als auch auf das Mittelprofil. In jeder Auszugsposition des Stativs erfolgt so eine konstante Klemmkraft.
- Für unsere Rohre und Mittelprofile verwenden wir nur hochwertiges Aluminium. Die Aluminiumteile sind eloxiert und somit äußerst wetterfest.
- Die Aluminiumrohre gleiten leicht und flüssig ohne Verkanten, das Material wird geschont und die Lebenszeit des Stativs verlängert.
- Die Zentralanzugsschraube im Kopf ist verschiebbar.
- Die Kunststoffteile sind aus glasfaserverstärktem Polyamid und somit extrem robust. Dadurch heben sie sich in ihrer Gebrauchsfähigkeit deutlich vom Wettbewerb ab.
- Stabiler Trittschuh für härtesten Einsatz.

**Ihre Vorteile in der Anwendung**

- Überragende Bedienfreundlichkeit.
- Beste Qualität in Verarbeitung und Material, dadurch für langjährigen, härtesten Einsatz geeignet.
- Auch für Theodolite geeignet.

**Technische Daten Aluminium-Stativ, mittelschwer**

Kopf	flach
Arbeitsber. bei 1 m Spitzenabst.	90 – 170 cm
Transportlänge	106 cm
Klemmung	Exzenter, umlaufend
Gewicht	3.700 g
Anschluss	5/8"

**Feature**

- Trittschuh aus glasfaserverstärktem Polyamid mit Metallspitze.
- Auch mit Kugelkopf verfügbar, Art.-Nr. 13104000.



**NESTLE Nivellierstativ Aluminium****13103000****Schwere Qualitätsausführung mit runder Kopfplatte**

- Das schwere 13103000 ist speziell für Arbeiten mit Nivellieren, leichten Rotationslasern und Theodoliten geeignet.
- Die runde Kopfplatte erleichtert das Positionieren des Nivellierers bzw. Theodoliten über einem bestimmten Bodenpunkt.
- Schnell- Arretierung mit ergonomisch gestalteten Exzenter-Klemmen. Selbst mit Handschuhen ist eine einfache Bedienung des Stativs gewährleistet.
- Mit dem patentierten umlaufenden Klemmband wirkt die Klemmung sowohl auf die Außenrohre als auch auf das Mittelprofil. In jeder Auszugsposition des Stativs erfolgt so eine konstante Klemmkraft.
- Für unsere Rohre und Mittelprofile verwenden wir nur hochwertiges Aluminium. Die Aluminiumteile sind eloxiert und somit äußerst wetterfest.
- Die Aluminiumrohre gleiten leicht und flüssig ohne Verkanten, das Material wird geschont und die Lebenszeit des Stativs verlängert.
- Die Zentralanzugsschraube im Kopf ist verschiebbar.
- Die Kunststoffteile sind aus glasfaserverstärktem Polyamid und somit extrem robust. Dadurch heben sie sich in ihrer Gebrauchsfähigkeit deutlich vom Wettbewerb ab.
- Stabiler Trittschuh für härtesten Einsatz.

**Ihre Vorteile in der Anwendung**

- Überragende Bedienfreundlichkeit.
- Beste Qualität in Verarbeitung und Material, dadurch für langjährigen, härtesten Einsatz geeignet.
- Schnelles und bequemes Positionieren über einem bestimmten Bodenpunkt.
- Auch für Theodolite geeignet.

**Technische Daten Aluminium-Stativ mittelschw.**

Kopf	flach, rund, Ø 168 mm
Arbeitsber. bei 1 m Spitzenabst.	90 – 170 cm
Transportlänge	106 cm
Klemmung	Exzenter, umlaufend
Gewicht	3.900 g
Anschluss	5/8"

**Feature**

- Trittschuh aus glasfaserverstärktem Polyamid mit Metallspitze.
- Runde Kopfplatte.



**NESTLE Kurbelstative Aluminium****1320000, 1320100, 1320200****Leichte Bauausführung mit Multifunktionskopf**

- Unsere leichten Kurbelstative sind für kleine bis mittelschwere Lasergeräte geeignet.
- Mit Hilfe des 35 cm- Kurbelhubes kann eine bestimmte Höhe sehr exakt angefahren werden. Durch die doppelte Untersetzung (Kurbelhub pro Umdrehung 1,2 cm) kann die Kurbel auch bei schweren Lasergeräten bequem bewegt werden.
- Patentierter Multifunktionskopf mit Spreizstop und integrierter Libelle.
- Die Selbsthemmung vermeidet ein Nachgeben des Kurbelantriebes und somit das Zusammensacken des Rohres. Die einmal gewählte Höhe bleibt selbst bei Vibrationen erhalten.
- Schnell- Arretierung mit ergonomisch gestalteten Exzenter-Klemmen. Selbst mit Handschuhen ist eine einfache Bedienung des Stativs gewährleistet.
- Mit dem patentierten umlaufenden Klemmband wirkt die Klemmung sowohl auf die Außenrohre als auch auf das Mittelprofil. In jeder Auszugsposition des Stativs erfolgt so eine konstante Klemmkraft.
- Für unsere Rohre und Mittelprofile verwenden wir nur hochwertiges Aluminium. Die Aluminiumteile sind eloxiert und somit äußerst wetterfest.
- Die Aluminiumrohre gleiten leicht und flüssig ohne Verkanten, das Material wird geschont und die Lebenszeit des Stativs verlängert.
- Die Kunststoffteile sind aus glasfaserverstärktem Polyamid und somit extrem robust. Dadurch heben sie sich in ihrer Gebrauchsfähigkeit deutlich vom Wettbewerb ab.
- Stabiler Trittschuh für härtesten Einsatz.

**Ihre Vorteile in der Anwendung**

- Einfach zu bedienen, vielseitig in der Anwendung.
- Beste Qualität in Verarbeitung und Material, dadurch für langjährigen, härtesten Einsatz geeignet.
- Drei Modelle für höchste Flexibilität - vom Meterriss-Bereich bis hin zu Arbeiten in drei Metern Höhe.

**Technische Daten****Leichte Kurbelstative mit M.-Kopf**

<b>Artikel-Nr. 13200000</b>	Transportmaß: 72 cm
Arbeitsbereich	58 – 130 cm
Gewicht	3.000 g
<b>Artikel-Nr. 13201000</b>	Transportmaß: 108 cm
Arbeitsber. bei 1 m Spitzenabst.	90 – 194 cm
Gewicht	3.700 g
<b>Artikel-Nr. 13202000</b>	Transportmaß: 161 cm
Arbeitsber. bei 1 m Spitzenabst.	150 – 300 cm
Gewicht	4.800 g
Kurbelhub alle Modelle	35 cm
Anschluss	5/8"

**Zubehör**

Stative aus dem Hause Gottlieb Nestle GmbH: Für alle Messaufgaben das passende Stativ!  
Beachten Sie bitte unser umfangreiches Stativzubehör auf Seite 33.



1320000

1320100

1320200





## Mittelschwer, mit Direktantrieb

- Der Direktantrieb bei unseren Stativen ermöglicht ein schnelles Grobanfahren der gewünschten Höhe, die Feinjustage erfolgt über die Sterngriffschraube.
- Die Modelle 13300000 und 13301000 verfügen über ein patentiertes umlaufendes Klemmband. Die Klemmung wirkt sowohl auf die Außenrohre als auch auf das Mittelprofil. In jeder Auszugsposition des Stativs erfolgt so eine konstante Klemmkraft.
- Modell 13302000 verfügt über eine doppelte Seitenklemmung für maximale Klemmkraft. Die patentierte Seitenklemmung wirkt in Krafrichtung, ohne die Kraft umzulenken. Das Spiel des Stativs wird durch die doppelte Klemmung minimiert - ideal bei großen Arbeitshöhen.
- Bei Bedarf können Gummikappen über die Spitzen der Stativbeine geklappt werden, was einen sicheren Aufbau auf glatten Oberflächen ermöglicht und zugleich empfindliche Böden wie Parkett oder Fliesen bei Innenarbeiten schont.
- Für unsere Rohre und Mittelprofile verwenden wir nur hochwertiges Aluminium. Die Aluminiumteile sind eloxiert und somit äußerst wetterfest.
- Die Aluminiumrohre gleiten leicht und flüssig ohne Verkanten, das Material wird geschont und die Lebenszeit des Stativs verlängert.
- Die Kunststoffteile sind aus glasfaserverstärktem Polyamid und somit extrem robust. Dadurch heben sie sich in ihrer Gebrauchsfähigkeit deutlich vom Wettbewerb ab.
- Stabiler Trittschuh für härtesten Einsatz.



13300000

13301000

13302000

## Ihre Vorteile in der Anwendung

- Schnelles Arbeiten mit dem Direktantrieb.
- Einzigartige Bedienfreundlichkeit.
- Beste Qualität in Verarbeitung und Material, dadurch für langjährigen, härtesten Einsatz geeignet.



## Technische Daten Kurbelstative mit Direktantrieb

<b>Artikel-Nr. 13300000</b>	Transportmaß: 109 cm
Arbeitsber. bei 1 m Spitzenabst.	90 – 197 cm
Gewicht	4.100 g
<b>Artikel-Nr. 13301000</b>	Transportmaß: 161 cm
Arbeitsber. bei 1 m Spitzenabst.	150 – 300 cm
Gewicht	5.200 g
<b>Artikel-Nr. 13302000</b>	Transportmaß: 209 cm
Arbeitsber. bei 1 m Spitzenabst.	200 – 394 cm
Gewicht	7.400 g
Kurbelhub alle Modelle	35 cm
Anschluss	5/8"

Exzenter-Klemmung bei  
13300000 und 13301000Seiten-Klemmung bei  
13302000

## Feature

- Trittschuh mit Gummikappen.

Trittschuh bei 13300000  
und 13301000Trittschuh bei  
13302000

**NESTLE Kurbelstative Aluminium**

**1340000, 13401000, 13402000**



**Mittelschwer, selbsthemmend**

- Unsere mittelschweren Kurbelstative sind für kleine bis mittelschwere Lasergeräte geeignet.
- Mit Hilfe des 35cm-Kurbelhubes kann eine bestimmte Höhe sehr exakt angefahren werden. Durch die doppelte Untersetzung (Kurbelhub pro Umdrehung 1,2 cm) kann die Kurbel auch bei schweren Lasergeräten bequem bewegt werden.
- Modell 13403000: Mit der mitgelieferten Verlängerung kann eine max. Höhe von 290 cm erreicht werden.
- Die Modelle 1340000 und 13401000 verfügen über ein patentiertes umlaufendes Klemmband. Die Klemmung wirkt sowohl auf die Außenrohre als auch auf das Mittelprofil. In jeder Auszugsposition des Stativs erfolgt so eine konstante Klemmkraft.
- Modell 13402000 verfügt über eine doppelte Seitenklemmung für maximale Klemmkraft. Die patentierte Seitenklemmung wirkt in Krafrichtung, ohne die Kraft umzulenken. Das Spiel des Statives wird durch die doppelte Klemmung minimiert - ideal bei großen Arbeitshöhen.
- Bei Bedarf können Gummikappen über die Spitzen der Stativbeine geklappt werden, was einen sicheren Aufbau auf glatten Oberflächen ermöglicht und zugleich empfindliche Böden wie Parkett oder Fliesen bei Innenarbeiten schont.
- Für unsere Rohre und Mittelprofile verwenden wir nur hochwertiges Aluminium. Die Aluminiumteile sind eloxiert und somit äußerst wetterfest.
- Die Aluminiumrohre gleiten leicht und flüssig ohne Verkanten, das Material wird geschont und die Lebenszeit des Stativs verlängert.
- Die Kunststoffteile sind aus glasfaserverstärktem Polyamid und somit extrem robust. Dadurch heben sie sich in ihrer Gebrauchsfähigkeit deutlich vom Wettbewerb ab.
- Stabiler Trittschuh für härtesten Einsatz.

**Ihre Vorteile in der Anwendung**

- Millimetergenaues und bequemes Anfahren der Arbeitshöhe mit der Kurbel.
- Hervorragende Bedienfreundlichkeit.
- Beste Qualität in Verarbeitung und Material, dadurch für langjährigen, härtesten Einsatz geeignet.

Technische Daten	Mittelschwere Kurbelstative
<b>Artikel-Nr. 13400000</b>	Transportmaß: 109 cm
Arbeitsber. bei 1 m Spitzenabst.	90 – 197 cm
Gewicht	4.100 g
<b>Artikel-Nr. 13401000</b>	Transportmaß: 161 cm
Arbeitsber. bei 1 m Spitzenabst.	150 – 300 cm
Gewicht	5.200 g
<b>Artikel-Nr. 13402000</b>	Transportmaß: 209 cm
Arbeitsber. bei 1 m Spitzenabst.	200 – 394 cm
Gewicht	7.400 g
<b>Artikel-Nr. 13403000</b>	Transportmaß: 127 cm
Arbeitsber. bei 1 m Spitzenabst.	105 – 290 cm
Gewicht	5.600 g
Kurbelhub alle Modelle	35 cm
Anschluss	5/8"

**Feature**

- Seitenklemmung bei Modell 13402000.
- Modell 13403000: Die Verlängerung kann für den Transport und zur Aufbewahrung unten in die Kurbelstange eingeschraubt werden, somit kann sie weder vergessen noch verlegt werden.

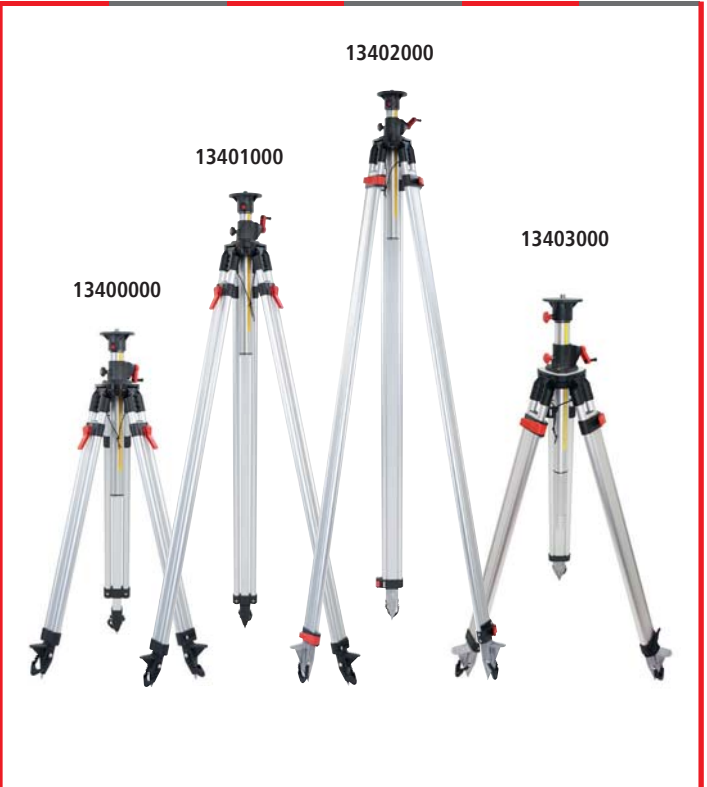

**NESTLE Kurbelstative Aluminium****13500000, 13501000, 13502000****Schwer, selbsthemmend**

- Unsere schweren Kurbelstative sind für schwere Lasergeräte bestens geeignet.
- Mit Hilfe des 35 cm-Kurbelhubes kann eine bestimmte Höhe sehr exakt angefahren werden. Durch die Untersetzung (Kurbelhub pro Umdrehung 0,7 cm) kann die Kurbel auch bei schweren Lasergeräten ohne Kraftaufwand bequem bewegt werden.
- Die schweren Kurbelstative 13501000 und 13502000 verfügen über eine patentierte doppelte Seitenklemmung für maximale Klemmkraft. Die Seitenklemmung wirkt in Krafrichtung, ohne die Kraft umzulenken. Das Spiel des Statives wird durch die doppelte Klemmung minimiert - ideal bei großen Arbeitshöhen.
- Bei Bedarf können Gummikappen über die Spitzen der Stativbeine geklappt werden, was einen sicheren Aufbau auf glatten Oberflächen ermöglicht und zugleich empfindliche Böden wie Parkett oder Fliesen bei Innenarbeiten schont.
- Für unsere Rohre und Mittelprofile verwenden wir nur hochwertiges Aluminium. Die Aluminiumteile sind eloxiert und somit äußerst wetterfest.
- Die Aluminiumrohre gleiten leicht und flüssig ohne Verkanten, das Material wird geschont und die Lebenszeit des Stativs verlängert.
- Die Kunststoffteile sind aus glasfaserverstärktem Polyamid und somit extrem robust. Dadurch heben sie sich in ihrer Gebrauchsfähigkeit deutlich vom Wettbewerb ab.
- Stabiler Trittschuh für härtesten Einsatz.



13500000

13501000

13502000

**Ihre Vorteile in der Anwendung**

- Mühelose Bedienung des Kurbelstatives auch bei schweren Lasergeräten.
- Millimetergenaues und bequemes Anfahren der Arbeitshöhe mit der Kurbel.
- Ausgezeichnete Bedienfreundlichkeit.
- Beste Qualität in Verarbeitung und Material, dadurch für langjährigen, härtesten Einsatz geeignet.

**Technische Daten Kurbelstative, schwere Ausführung**

<b>Artikel-Nr. 13500000</b>	Transportmaß: 109 cm
Arbeitsber. bei 1 m Spitzenabst.	90 – 188 cm
Gewicht	5.400 g
<b>Artikel-Nr. 13501000</b>	Transportmaß: 161 cm
Arbeitsber. bei 1 m Spitzenabst.	150 – 295 cm
Gewicht	6.900 g
<b>Artikel-Nr. 13502000</b>	Transportmaß: 209 cm
Arbeitsber. bei 1 m Spitzenabst.	200 – 391 cm
Gewicht	8.100 g
Kurbelhub alle Modelle	35 cm
Anschluss	5/8"

**Feature**

- Seitenklemmung bei allen Modellen auf dieser Seite.
- Doppelte Seitenklemmung bei den Modellen 13501000 und 13502000.

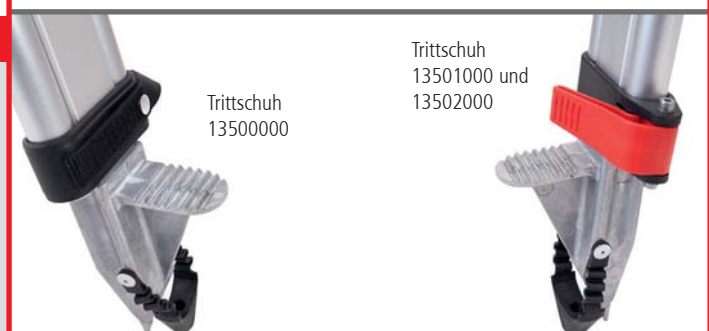
Trittschuh  
13500000Trittschuh  
13501000 und  
13502000



**NESTLE Kurbelstativ mit Mittelverstrebung****13503000****Schwere Bauausführung, selbsthemmend**

- Dieses Stativ ist geeignet für schwere Lasergeräte.
- Die Mittelverstrebung garantiert ein schnelles und gleichmäßiges Aufstellen des Statives und kann mit Hilfe einer Klemmung festgestellt werden.
- Dank einer doppelten Rohrverlängerung erreicht man eine Arbeitshöhe von 270 cm.
- Durch die Mittelverstrebung kann kein Stativbein wegrutschen.
- Bei Bedarf können Gummikappen über die Spitzen der Stativbeine geklappt werden, was einen sicheren Aufbau auf glatten Oberflächen ermöglicht und zugleich empfindliche Böden wie Parkett oder Fliesen bei Innenarbeiten schont.
- Für unsere Rohre und Mittelprofile verwenden wir nur hochwertiges Aluminium. Die Aluminiumteile sind eloxiert und somit äußerst wetterfest.
- Die Kunststoffteile sind aus glasfaserverstärktem Polyamid und somit extrem robust. Dadurch heben sie sich in ihrer Gebrauchsfähigkeit deutlich vom Wettbewerb ab.
- Stabiler Trittschuh für härtesten Einsatz.

**Ihre Vorteile in der Anwendung**

- Millimetergenaues und bequemes Anfahren der Arbeitshöhe mit der Kurbel.
- Beste Qualität in Verarbeitung und Material, dadurch für langjährigen, härtesten Einsatz geeignet.
- Überragende Bedienfreundlichkeit.

**Technische Daten Kurbelstativ**

Transportmaß	115 cm
Arbeitshöhe min.	85 cm
Arbeitshöhe max.	270 cm
Gewicht	7.000 g
Kurbelhub	50 cm
Anschluss	5/8"

**Feature**

- Trittschuh mit Gummikappe.
- Seitenklemmung.
- Mittelverstrebung.
- In der NESTLE-Stativfamilie finden Sie für alle Arbeiten das passende Stativ.



**NESTLE Schwerstative****13600000, 13601000****Schwere Bauausführung**

- Schwerstative für Lasergeräte in großen Arbeitshöhen.
- Stabile Aluminiumkonstruktion mit Mittelverstrebung.
- Leicht zu bedienende Kurbel - auch für schwerste Lasergeräte.
- Geräteanschluss 5/8" (Optional andere Gewindeformen möglich).
- Telleranschlussplatte abnehmbar, Ø 140 mm.
- Bedienelemente unverlierbar! (Die Schrauben können nicht ganz herausgedreht werden).
- Spitzen aus Stahl, austauschbar.
- Ein Satz Spitzen mit Gummikappen zum Schutz empfindlicher Oberflächen.
- Ein Satz Spitzen für Anwendungen im Außenbereich.
- Die Libelle an der Mittelverstrebung ermöglicht ein schnelles Positionieren des Statives.
- Das NESTLE Schwerstativ ist gemäß numerischer Simulationsberechnung durch **Ingenieurbüro Dr. Heiser** im virtuellen Windkanal standstabil bis 90 km/h Windgeschwindigkeit. Die Berechnung wurde nach CFD Methode (computational fluid dynamic) in voller Arbeitshöhe und aufgeschraubten NESTLE Pulsar Rotationslaser durchgeführt.

**Ihre Vorteile in der Anwendung**

- Absolut sicherer Stand bei großen Arbeitshöhen - auch bei Sturm.
- Die Kurbel ist zentral unter der Mittelsäule angebracht und kann jederzeit bei jeder Auszugshöhe bedient werden - keine Leiter notwendig.
- Drehklemmung mit wählbarer Klemmkraft, innenliegend, bricht nicht aus bei Transport.
- Ideales Gewichtsverhältnis!
- Geprüfte Standstabilität bei Sturm.

**Technische Daten Schwerstative**

Höhe minimal	<b>13600000:</b> 162 cm / <b>13601000:</b> 212 cm
Höhe maximal	<b>13600000:</b> 360 cm / <b>13601000:</b> 452 cm
Kurbelhub	jeweils 80 cm
Transportmaß	<b>13600000:</b> 177 cm / <b>13601000:</b> 230 cm
Aufstellkreis	<b>13600000:</b> 220 cm / <b>13601000:</b> 300 cm
Gewicht	<b>13600000:</b> 17 kg / <b>13601000:</b> 20 kg

**Lieferumfang**

Lieferung inklusive Transporttasche,  
2 Paar Spitzen (mit/ohne Gummikappe).



## NESTLE Kanalschachtstativ

13610000



### Stufenloser Einsatz nach oben und unten

- Mit dem NESTLE Kanalschachtstativ können Sie 3D-Laserscanner (z.B. FARO 3D) beliebig tief in den Schacht einführen.
- Mit dem Lieferumfang von 5 Säulen ist eine Tiefe von ca. 4 m ab Stativfuß möglich.
- Um den Laserscanner hinunter zu drehen, kann ein spezieller Akkuschauber oder die mitgelieferte Kurbel verwendet werden.
- Eine abnehmbare Vorrichtung dient zur einfacheren Montage der Scanner: Z+F IMAGER 5006; Z+F IMAGER 5010; Leica HDS 7000; Leica HDS 6000; Faro Focus 3D. Adaptierungen anderer Scanner auf Anfrage möglich.
- Garantieübernahme durch NESTLE bis max. 5 m Tiefe ab Stativfuß.

Lieferumfang: Kanalschachtstativ mit 1 Säule à 1 m, Teller 110 mm, inkl. Gummifüßen, 4 Verlängerungen à 1 m in Tasche, Kurbel, Adapter für Akkuschauber, T-Schlüssel, Kupplung für Betrieb nach unten, Kupplung für Betrieb nach oben



### Ihre Vorteile in der Anwendung

- Durch die besondere Bauweise und die mitgelieferten Anschlussstücke ist sowohl ein Betrieb nach oben als auch nach unten ohne Umbauaufwand möglich.
- Robuste Bauweise.
- Stabile Kurbelsäule.
- Zahnsäulenelemente einzeln feststellbar.

Über die Kurbel kann der Scanner im gewünschten Arbeitsbereich genau in Position gebracht werden.



### Technische Daten

### Kanalschachtstativ

Gewicht mit 1 Verlängerung	8.500 g
Gewicht Verlängerung	1.200 g
Transportlänge	130 mm
Gewicht von anhängendem Gerät	max. 20 kg
Material	Aluminium



### Feature

- Stativwagen, Art.-Nr. 13900000
- Verlängerungsrohr 100 cm, Art.-Nr. 13926000
- Scannerschnellkupplung, Art.-Nr. 13930000
- Kanaldeckelhebegerät, Art.-Nr. 21000000

### Empfehlung:

- Akkuschauber bis 9,6 V



**NESTLE Karbonstativ GEO****13706000, 13707000****Für Totalstationen und Scanner**

- Als Material für Prismen- und Antennenstäbe ist Karbon bereits sehr beliebt.
- Durch das geringe Gewicht und einem Wärmeausdehnungskoeffizienten besser als Aluminium, Holz und sogar Invar ist Karbon die ideale Wahl als Material auch für Stative geeignet.
- Das Karbonstativ GEO Delta, Art.-Nr. 13706000 ist mit einer dreieckigen Kopfplatte ausgerüstet und das Karbonstativ GEO Omega, Art.-Nr. 13707000 mit einer abschraubbaren runden Kopfplatte.
- Die NESTLE Karbonstative der Serie GEO eignen sich besonders für Präzisionsmessungen mit Scannern und Totalstationen im Innen- und Außenbereich.
- Das geringe Gewicht reduziert Transportkosten z.B. auf Flugreisen und macht Standpunktwechsel sehr bequem.

**Ihre Vorteile in der Anwendung**

- Wärmeausdehnungskoeffizient besser als Holz und Invar
- Hohe Gewichtsersparnis gegenüber Holz
- Für Präzisionsmessungen mit Scannern oder Totalstationen geeignet
- Vormontierte Klemmung mit Klemmschrauben, ein Umbausatz mit Exzenterklemmung liegt jedem Karbonstativ GEO bei.
- Geliefert mit Staubschutzbeutel

**Technische Daten NESTLE Karbonstativ GEO**

Arbeitsber. bei 1 m Spitzenabstand	93 – 169 cm
Transportmaß	108 cm
Anschluss	5/8"
Klemmung	Klemmschraube vormontiert / Exzenter beiliegend
Norm	DIN 18726 für Instrumente bis 10 kg
Farbe	schwarz, grau, helles rot
<b>Karbonstativ GEO Delta</b>	<b>Art.-Nr. 13706000</b>
Kopfplatte	flach, Metall, dreieckig
Gewicht	3.700 g
<b>Karbonstativ GEO Omega</b>	<b>Art.-Nr. 13707000</b>
Kopfplatte	flach, Metall, rund (abschraubbar)
Gewicht	3.800 g

**Feature**

Optional empfehlen wir:

- Tragetasche, Art.-Nr. 13931001

Für arbeiten mit Laserscanner:

- NESTLE Scankugel, Art.-Nr. 14200000





**NESTLE Holzstative mit PVC-Überzug****13700000, 13701000****Mittelschwer mit Exzenter-Schnellklemmung**

- Durch die besseren Dämpfungseigenschaften von Holz können Vibrationen sehr gut absorbiert werden. Somit eignen sich NESTLE - Holzstative für Baunivelliere, Präzisionsnivelliere, Theodolite und Totalstationen.
- Ein robuster PVC-Mantel schützt die Holzstäbe dauerhaft vor Schmutz und Feuchtigkeit.
- Bei den Holzstativen mit PVC-Überzug ist die Klemmeinheit über dem Mittelbein des Stativs angebracht und sämtliche Verbindungen zwischen Holz und Kunststoff zusätzlich mit Silikon abgedichtet. Durch diese Anordnung der Zugbolzen der Klemmung über dem Stativbein wird der PVC-Mantel geschont und ist somit für einen langlebigen Einsatz bestens geeignet. Ein Eindringen von Wasser ist nicht möglich. Das Holz kann nicht mehr aufquellen und die Funktion des Stativs beeinträchtigen.
- Für unsere Rundstäbe verwenden wir nur hochwertiges Holz.
- Die Klemmhebel sind aus glasfaserverstärktem Polyamid und somit extrem robust. Die Metallteile sind aus widerstandsfähigem Aluminiumdruckguss.

**Ihre Vorteile in der Anwendung**

- Durch die PVC- und Silikonabdichtung bleibt das Stativ auf Jahre einsatzbereit.
- Ideal für den Einsatz mit Theodoliten oder Totalstationen - auch in permanent feuchten Umgebungen.

**Technische Daten Holzstative mit PVC- Überzug**

Kopf	Flach, Metall
Arbeitsber. bei 1 m Spitzenabst.	90 – 170 cm
Transportlänge	108 cm
Klemmung	Exzenter
Gewicht	5.500 g
Anschluss	5/8"

**Zubehör**

- Das Holzstativ mit PVC- Überzug ist in zwei Versionen erhältlich:
- Grundversion mit dreiecksförmiger Kopfplatte, Art.-Nr. 13700000.
  - Mit runder Kopfplatte, Ø 168 mm, Art.-Nr. 13701000.
  - Auf Anfrage können NESTLE Holzstative auch mit Trageriemern ausgestattet werden.



### Schwere Ausführung für hochpräzise Tachymeter und Laser

- Unsere schweren Holzstative sind aus hochwertigstem Holz gefertigt.
- Eine spezielle Ölbehandlung verhindert das Eindringen von Wasser und das daraus resultierende Aufquellen des Holzes.
- Holzstative verfügen über bessere Dämpfungseigenschaften als Aluminiumstative, so dass Vibrationen sehr gut absorbiert werden können.
- Zudem dehnt sich das Material bei direkter Sonneneinstrahlung weniger aus.
- Gerade bei hochpräzisen Instrumenten ist die Verwendung eines Holzstatives daher Pflicht!
- Das Handling der Holzstative ist genauso bequem wie bei den Alustativen. Die Stativbeine lassen sich ohne Verhaken ausziehen, was die Lebensdauer wesentlich erhöht. Dennoch greift die Klemmung fest und sicher.



### Ihre Vorteile in der Anwendung

- Die Verwendung von NESTLE Holzstativen erlaubt hochpräzise Messungen mit Theodoliten, Tachymetern und Robotikstationen.
- Durch die spezielle Holzbehandlung kann kein Wasser eindringen - das Stativ bleibt auf Jahre einsatzbereit.



### Technische Daten

### Holzstativ, schwer

Kopf	Flach, Metall
Arbeitsber. bei 1m Spitzenabst.	90 – 170 cm
Transportlänge	107 cm
Klemmung	Klemmschraube
Gewicht	6.200 g
Anschluss	5/8"
Version mit runder Kopfplatte	–
Arbeitsber. bei 1 m Spitzenabst.	90-170 cm



### Zubehör

Das schwere Holzstativ ist in vier Varianten erhältlich:

- Grundversion, Art.-Nr. 13702000.
- Grundversion, selbstschließend, Art.-Nr.13704000.
- Mit runder Kopfplatte, Ø 168 mm, Art.-Nr. 13703000.
- Mit runder Kopfplatte, Ø 168 mm, selbstschließend, Art.-Nr. 13705000.
- Auf Anfrage erhältlich: Trageriemen für Holzstative, Art.-Nr. 13920000.
- Stativdeckel für Modelle: 13702000, 13704000, Art.-Nr. 13919000.
- Stativdeckel für Modelle: 13703000, 13705000, Art.-Nr. 13927000.



## NESTLE Holzstativ Max-I

13708000



### Schwere Ausführung für hochpräzise Tachymeter und Laser

- Das Holzstativ Max-I ist aus hochwertigstem Holz gefertigt.
- Eine spezielle Ölbehandlung verhindert das Eindringen von Wasser und das daraus resultierende Aufquellen des Holzes.
- Das Holzstativ verfügt über bessere Dämpfungseigenschaften als Aluminiumstative, so dass Vibrationen sehr gut absorbiert werden können.
- Zudem dehnt sich das Material bei direkter Sonneneinstrahlung weniger aus.
- Gerade bei hochpräzisen Instrumenten ist die Verwendung eines Holzstatives daher Pflicht!
- Das Handling des Holzstatives ist genauso bequem wie bei einem Alustativ. Die Stativbeine lassen sich ohne Verhaken ausziehen, was die Lebensdauer wesentlich erhöht. Dennoch greift die Klemmung fest und sicher.
- Mit der optimierten maximalen Arbeitshöhe ist das Stativ Max-I hervorragend überall dort geeignet wo große Arbeitshöhen wichtig sind, z.B. für Maschinensteuerungen.
- Das Max-I ist mit Doppelklemmung (unten Schrauben oben Exzenter) ausgestattet.



### Ihre Vorteile in der Anwendung

- Die Verwendung von NESTLE Holzstativen erlaubt hochpräzise Messungen mit Theodoliten, Tachymetern und Robotikstationen.
- Durch die spezielle Holzbehandlung kann kein Wasser eindringen – das Stativ bleibt auf Jahre einsatzbereit.



Technische Daten	NESTLE Holzstativ Max-I
Kopf	Flach, Metall
Arbeitsber. bei 1 m Spitzenabst.	132 - 220 cm
Transportlänge	139 cm
Klemmung	Doppelte Klemmung (unten Schrauben oben Exzenter)
Gewicht	9.020 g
Anschluss	5/8"



### Zubehör

- Optional empfehlen wir:
- NESTLE Warnkilt, Art.-Nr. 13935000



## Schwere Ausführung Min-I und Mid-I

- Die Holzstative Min-I und Mid-I entsprechen in Ihrer Spezifikation den Holzstativen in schwerer Ausführung, allerdings mit anderen Transportmaßen, Arbeitsbereich und damit verbunden einem geringeren Gewicht.
- Das Holzstativ Mid-I, Art.-Nr. 13710000 ist mit seiner Transportlänge von 97 cm besonders für den Transport in normalen PKW's geeignet, da es in fast jeden Kofferraum quer gelagert und transportiert werden kann.
- Das Holzstativ Min-I, Art.-Nr. 13709000 ist für Sonderanwendungen mit niedrigsten Aufstellungs- und Arbeitshöhen bei Scanning- oder Tachymeteraufnahmen (z.B. Standpunkte auf Treppen, Industrieanlagen) perfekt geeignet.



## Ihre Vorteile in der Anwendung

- Geringe Transportmaße
- Selbstschließend
- Klein, leicht und robust für höchste Präzision



## Technische Daten

## Holzstativ, schwer

Einsatz	Rotationslaser, Tachymeter, Laserscanner
Kopf-Ø	143 mm
Kopf	flach, dreiecksförmig
Selbstschließend	Ja
Schraubklemmung	Ja
Anschluß	5/8"
	Min-I 13709000 / Mid-I 13710000
Arbeitshöhe	47 - 59 cm / 89 - 145 cm
Transportmaß	520 cm / 920 cm
Gewicht	4.000 g / 6.100 g



## Zubehör

- Stativdeckel





## Stativ-Zubehör

1390000, 13929000, 13914000, 13913000, 13916000



### Zubehör für NESTLE- Stativ

- **Stativwagen für den Innen- und Außenbereich.** Das Stativ wird auf dem Wagen mit den Haltebändern fixiert und die Räder arretiert. So gewinnt man die Möglichkeit, schnell mit einem Lasergerät die Position zu ändern, ohne das Stativ immer auf- und abbauen zu müssen. Der Stativwagen kann einfach zusammengeklappt werden - bequemer Transport in jedem Fahrzeug.
- **Dreistern für Stativ:** speziell für glatte Böden. Einfach den Stativstern am Boden ausklappen und die Stativfüße in die passenden Bohrungen stellen. Art. Nr. 13912000 mit 70 cm Schenkel ohne Gummizüge, Art. Nr. 13929000 mit 50 cm Schenkellänge und mit Gummizügen.
- **Verlängerung 66 cm** für alle Kurbelstative. Die Verlängerung kann im Kurbelstativ „geparkt“ werden.
- **GummifüÙe-Set** inklusive Nieten. Für sicheren Aufbau auf glatten Böden und zur Schonung empfindlicher Oberflächen.
- **Tragetasche**, Art.-Nr. 13916000 für Stative mit einem Transportmaß bis max. 130 cm. Aus robustem Segeltuch.
- **Tasche mit Reißverschluss und Tragegurt**, Art.-Nr. 13931001 für Stative mit einem Transportmaß bis max. 110 cm aus Kunstfaser mit verstärktem Fuß- und Kopfteil.

### Ihre Vorteile in der Anwendung

Mit unserem Stativzubehör erhöhen Sie ihre Flexibilität bei der Arbeit im Innen- und Außenbereich.



Technische Daten	Kurbelstativ-Zubehör
<b>Stativwagen</b>	Art.-Nr. 13900000
Gewicht	8.000 g
<b>Dreistern für Stativ</b>	Gewicht / Schenkellänge
Art.-Nr. 13929000	500 g / 50 cm
Art.-Nr. 13912000	800 g / 70 cm
<b>Verlängerung 66 cm</b>	Art.-Nr. 13914000
Gewicht	500 g
<b>GummifüÙe-Set mit Nieten</b>	Art.-Nr. 13913000
<b>Tragetasche bis 130 cm</b>	Art.-Nr. 13916000
<b>Tragetasche bis 110 cm</b>	Art.-Nr. 13931001

### Zubehör

Passend für alle Stative aus dem Hause Gottlieb NESTLE GmbH.



**NESTLE Fotostativ / Säulenstativ**

13911000, 21126000

**Fotostativ mit 1/4" -Anschluss**

- Ideal für die Arbeit mit Disto-Entfernungsmessern oder Linienlasern mit 1/4" -Gewindeanschluss.
- Ein Linienlaser kann mit der Kurbel schnell und problemlos auf die gewünschte Höhe gebracht werden.
- Bei der Arbeit mit Entfernungsmessern erhöht sich durch die Fixierung die Meßgenauigkeit enorm - kein Verwackeln mehr beim Auslösen von Messungen.
- Kopf schwenkbar und neigbar.
- Kopfplatte mit Schnellverschluss zum schnellen Austausch von Geräten.
- Mit Tragegriff an der Mittelsäule.
- Das Fotostativ erhalten Sie inklusive Libelle und Tasche.

**Ihre Vorteile in der Anwendung**

- Leicht zu transportieren - schnell einsetzbar.
- Einfachste Bedienung.
- Erlaubt höhere Präzision bei Arbeiten mit Entfernungsmessern.

**Technische Daten**

Technische Daten	Fotostativ
<b>Fotostativ</b>	Artikel-Nr. 13911000
Arbeitsbereich	60 – 160 cm
Transportlänge	65 cm
Klemmung	Schnellarretierung
Gewicht	1.370 g
Anschluss	1/4"
<b>Säulenstativ</b>	Artikel-Nr. 21126000
Länge	145 cm – 290 cm
Anschluss	1/4" / 5/8"
Gewicht	2.600 g

**Säulenstativ**

- Automatik- Spanner für schnelle und stufenlose Einstellung.
- Rutschfester Halt auch in der Schräge durch gummibestückte Sicherheitsträger.
- Längenverstellung von 1,45 bis 2,90 m.
- Tragfähigkeit bis 45 kg.
- Schrägstellung durch Kugelgelenke bis 25° Neigung.
- GS-geprüft.
- Die mitgelieferte Halterung mit Schraube und Adapter-Ringen erlaubt die Anbringung von kleinen Linien-Lasern mit 1/4" - bzw. 5/8" - Gewindeanschluss.



# Produkte | **Winkelmesser**



Digitale Winkelmesser

Seite 36



Digitale Winkelmesser

Seite 37



Neigungsmesser

Seite 38





**NESTLE DIGIT-Winkelmesser**

17004001, 17005001

**Elektronischer Winkelmesser mit Digitalanzeige**

- Digitale Winkelmesser für den Innenausbau eignen sich bei der Ausrichtung aller Arten von Einbaumöbeln, im Treppenbau, für Fliesenleger, bei Dachfirsten und Schreinerarbeiten.
- Anzeige der Winkel von  $\pm 0-180^\circ$  mit  $\pm 0,2^\circ$  Genauigkeit.
- Große Ziffern im LCD-Display erleichtern das Ablesen.
- Zusaltbare Beleuchtung macht die Ziffern noch lesbarer.
- Durch Horizontal- und Vertikallibelle wird eine Verwendung als Wasserwaage und Neigungsmesser ermöglicht.
- Durch die „Reset“-Funktion kann der Winkelmesser in jeder beliebigen Position genullt werden, somit erhält man schnell und präzise den Komplementärwinkel, ohne eine zweite Messung durchführen zu müssen.

**Nur ein robustes Messinstrument kann dauerhafte Präzision garantieren:**

- Messschenkel aus Aluminium aus hochpräziser CNC-Fertigung.
- Die rote Pulverlackierung macht die Winkelmesser widerstandsfähig gegen Wind und Wetter.
- Display und Libellen hinter Plexiglas sicher geschützt.
- Das Messmodul liegt innerhalb des Gehäuses und kann so von außen nicht angegriffen werden.

**Ihre Vorteile in der Anwendung**

- Die Betriebszeit eines Batteriesatzes beträgt etwa 1,5 Jahre.
- Anzeigauflösung  $0,05^\circ$ , dank eines innovativen Sensorsystems, garantiert sehr exakte Messungen.
- Durch die „Hold“-Funktion ist ein Ablesen der Werte an nicht einsehbaren Arbeitsstellen möglich.
- Der Winkelmesser schaltet bei Nichtgebrauch nach 5 min. automatisch ab und speichert den Wert.
- Wenn Sie den Winkelmesser ausschalten, wird der Wert gespeichert und erscheint beim Einschalten wieder.
- Durch die „Reset“-Funktion kann der Winkelmesser in jeder beliebigen Position genullt werden, somit erhält man schnell und präzise den Komplementärwinkel, ohne eine zweite Messung durchführen zu müssen.

**Technische Daten****DIGIT-Winkelmesser**

Anzeigauflösung	$0,05^\circ$
Genauigkeit	$\pm 0,2^\circ$
Messbereich	$\pm 0^\circ - 180^\circ$
auto. Abschaltung	nach 5 Minuten
Temperaturbereich	$-5^\circ\text{C bis } 35^\circ\text{C}$
Betriebsdauer	ca. 1,5 Jahre
Stromversorgung	2x AAA
Art.-Nr 17004001	Gewicht: 460 g Länge: 348 mm
Art.-Nr 17005001	Gewicht: 650 g Länge: 500 mm

**Zubehör**

Für den DIGIT Winkelmesser gibt es optional eine Tasche:

- Für Digit 17004001, Tasche Art.-Nr. 17900000.
- Für Digit 17005001, Tasche Art.-Nr. 17901000.





## NESTLE DIGIT-Winkelmesser

17003000



### Elektronische Winkelmesser mit Digitalanzeige

- Digitale Winkelmesser für den Innenausbau. Sie eignen sich bei der Ausrichtung aller Arten von Einbaumöbeln, im Treppenbau, für Fliesenleger und bei Dachfirsten.
- Erleichtern Sie Ihre Arbeit mit den elektronischen Winkelmessern von NESTLE.
- Anzeige der Winkel von 0-199,9° auf 0,1° genau.
- Toleranz von 0,15°.
- Große Ziffern im LCD-Display sind auch auf einige Entfernung noch leicht ablesbar.
- Durch Horizontal- und Vertikallibelle wird eine Verwendung als Wasserwaage und Neigungsmesser ermöglicht.
- Die aufgedruckte Maßskala ersetzt den Meterstab.

Nur ein robustes Messinstrument kann dauerhafte Präzision garantieren:

- Messschenkel aus Aluminium aus hochpräziser CNC-Fertigung.
- Die rote Pulverlackierung macht die Winkelmesser widerstandsfähig gegen Wind und Wetter.
- Display und Libellen hinter Plexiglas sicher geschützt.
- Das Messmodul liegt innerhalb des Gehäuses und kann so von außen nicht angegriffen werden.
- Der DIGIT- Winkelmesser ist in drei Längen lieferbar.
- Niedriger Stromverbrauch für minimalen Batterieverbrauch.
- Lieferung mit 9V- Blockbatterie.
- Low-Bat -Anzeige verhindert Ausfallzeiten.

### Ihre Vorteile in der Anwendung

- Mehr als 1000 (!) Stunden Betriebszeit mit einer Batterie.
- Exakte Winkelanzeige beim Einschalten in jeder Position – keine Nullstellung notwendig.
- Tausendfach bewährte Zuverlässigkeit und Präzision.

### Technische Daten

### DIGIT-Winkelmesser

Länge	1067 mm
Gewicht	1.700 g
Linearitätstoleranz alle Modelle	0,15°
Messbereich alle Modelle	0°-199,9°
Stromversorgung	9V-Block

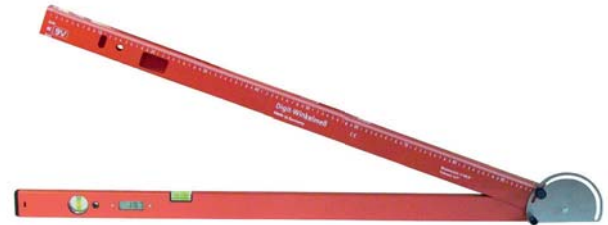

### Zubehör

Informieren Sie sich auf den nächsten Seiten auch über NESTLE Punkt- und Linienlaser.



**NESTLE DIWA-Neigungsmesser**

17100001, 17101001

**Neigungsmesser mit Digitalanzeige**

- Die Ablesung wird durch große Ziffern im LCD-Display erleichtert.
- Die Zahlen stehen immer aufrecht. Wenn Sie den Neigungsmesser kippen, drehen sich auch die Zahlen automatisch.
- Linearitätstoleranz 0,1 % bzw. 0,2 %.
- HOLD-Funktion: zur Feststellung eines gemessenen Winkels. Wenn Sie an einer schwer einsehbaren Stelle eine Neigung messen müssen, legen Sie zuerst den Neigungsmesser an. Drücken Sie anschließend die HOLD-TASTE und lesen Sie den gemessenen Winkel in bequemer Position ab.
- Zuschalbarer Signalton bei 0° - Überprüfungen der Horizontalen, ohne ständig aufs Display schauen zu müssen, sind möglich. Der Neigungsmesser übernimmt so eine Wasserwaagenfunktion.
- Nur ein robustes Messinstrument kann dauerhafte Präzision garantieren.
- Fertigung aus einem stabilen Aluminiumprofil.
- Sämtliche Kunststoffteile aus glasfaserverstärktem Kunststoff.
- Die digitalen Neigungsmesser sind in den Längen 60 cm und 100 cm erhältlich.
- Neigungsmesser selbst nachjustbar.

**Ihre Vorteile in der Anwendung**

- Ergonomische Bedienung.
- Bequeme Ablesung auch in schwierigen Meßpositionen.

**Technische Daten****DIWA-Neigungsmesser**

Art.-Nr. 17100001	Länge: 60 cm
–	Gewicht: 1.000 g
Art.-Nr. 17101001	Länge: 100 cm
–	Gewicht: 1.200 g
<b>Beide Modelle:</b>	
Messbereich	0-180°
Ablesung	0,1° / 0,1 %
Funktionen	HOLD-Funktion, Signalton bei 0°
Toleranz	bei 0° und 90°: 0,1 %
–	Zwischenwinkel 0,2 %
Stromversorgung	9V-Blockbatterie

**Zubehör**

Für Winkelmessungen erhalten Sie bei der Gottlieb Nestle GmbH die bewährten Digit-Geräte.



# Produkte | **Punkt- und Linienlaser**





# Produkte | Punkt- und Linienlaser



**NESTLE Octoliner**

Multi-Liner mit 360°-Horizontallinie  
Seite 41



**NESTLE Octoliner G**

Multi-Liner mit 360°-Horizontallinie  
Seite 42



**NESTLE NCL-2**

Linienlaser  
Seite 43



**Leica LINO L2**

Linienlaser  
Seite 44



**Leica LINO L2P5**

Innen- / Außenbereich  
Seite 45



**Leica L4P1**

Multi Linienlaser  
Seite 46



**Leica LINO P5**

Punktlaser  
Seite 47



**NESTLE Stativadapter**

Seite 48



**NESTLE Wandhalter**

Seite 48



## NESTLE Octoliner

1610001



### Multi-Liner mit 360°-Horizontallinie

- Der NESTLE Octoliner erzeugt eine 360°-Horizontallinie.
- 4 zuschaltbare Vertikallinien im 90°-Winkel bilden den oberen Lotpunkt.
- Ideal für Trockenbauer, Glaser, Elektriker, Heizungs- und Lüftungsbauer zum Ausrichten von Bauelementen wie Wänden, Leitungen und Übertragung von Boden- und Deckenpunkten.
- Zusätzlich wird ein Lotpunkt nach unten erzeugt.
- Der Octoliner verfügt über eine motorisierte Selbstnivellierung in einem Bereich von 4°.
- Mit dem 5/8"-Gewindeanschluss kann der Laser auch auf ein Stativ montiert werden.
- Der Octoliner ist auch für den Einsatz mit einem Empfänger für Linienlaser geeignet.
- Seitenfeintrieb zur exakten Ausrichtung der Vertikalebene.
- Die Selbstnivellierung kann bei Bedarf ausgeschaltet werden, um z.B. schiefe Linien zu projizieren.
- Justierbare Beinschrauben zum Ausgleich von Unebenheiten außerhalb des Selbstnivellierbereichs.
- Im Lieferumfang sind eine Lasersichtbrille, eine Zieltafel, Akku mit Ladegerät sowie ein Tragekoffer enthalten.



### Ihre Vorteile in der Anwendung

- Manuelle Neigung in einer Achse möglich:  $\pm 5\%$  elektronisch und zusätzlich  $\pm 8\%$  mechanisch über die Stellfüße.
- Einfachste Bedienung für schnelles Arbeiten.
- Klare und stabile Laserlinien durch motorisierte Selbstnivellierung - kein Wackeln der Linie wie bei Pendel-Lasern.
- Vielseitigkeit im Einsatz durch 360° Horizontallinie in Verbindung mit exakt lotrechten Vertikalebene.



### Technische Daten Octoliner

Laser	635 nm, Klasse 2
Toleranz	$\pm 1,5$ mm auf 10 m
Arbeitsbereich	ca. 50 m mit Empfänger
Selbstnivellierung	4°
Optischer Winkel	360° horizontal / 4 x vertikal
Stromversorgung	Integrierter Akku
Maße	$\varnothing 15$ cm x 22 cm
Gewicht	1.520 g
Gewindeanschluss	5/8"
Schutzklasse	IP54



### Zubehör

- Für Arbeiten im Außenbereich empfehlen wir den DECTO Empfänger, Art.-Nr. 16814000.
- Octoliner im Set mit DECTO-Empfänger. Art.-Nr. 16101001.
- Für Arbeiten mit dem Octoliner empfehlen wir unser leichtes Teleskopstativ, Artikel-Nr. 13001000.



**NESTLE Octoliner G**

16114001

**Mit grünem Laserstrahl**

- Das menschliche Auge erkennt grünes Licht deutlich besser als rotes Licht. Durch den grünen Laserstrahl aller Laserlinien besticht der Octoliner-G durch eine bessere Sichtbarkeit der projizierten Linien.
- Der Octoliner-G entspricht in seinen Anwendungseigenschaften dem Nestle Octoliner:
- 360° Horizontallinie.
- 4 zuschaltbare Vertikallinien und Lotpunkt.
- Motorisierte Selbstnivellierung (abschaltbar).
- 5/8" Anschluss, Seitenfeintrieb, justierbare Beinschrauben.
- Durch die grünen Laserlinien eignet sich der Octoliner-G besonders für Trockenbau, Glaser, Elektriker, Heizungs- und Lüftungsbauer, zum Ausrichten von Bauelementen wie Wänden, Leitungen und zum Übertragen von Boden- und Deckenpunkten.
- Der Octoliner-G ist auch für den Einsatz mit einem Empfänger geeignet (Decto-G Art.-Nr. 16829000).

**Ihre Vorteile in der Anwendung**

- Alle Linien mit grünem Laserstrahl, Lotpunkt roter Laserstrahl.
- Arbeitstemperatur -10°C bis +40°C.
- Motorisierte Selbstnivellierung.

**Technische Daten Octoliner G**

Laser (Linien)	grün, Klasse 2
Laserlot (Punkt)	rot, Klasse 2
Toleranz	± 1,5 mm auf 10 m
Arbeitsbereich	40 m
Selbstnivellierung	± 4°
Optischer Winkel	360° horizontal / 4 x vertikal
Stromversorgung	Li-Ion Batterie oder 4 x AA
Maße	Ø 15 cm x 22 cm
Gewicht	1.500 g
Gewindeanschluss	5/8"
Schutzklasse	IP54

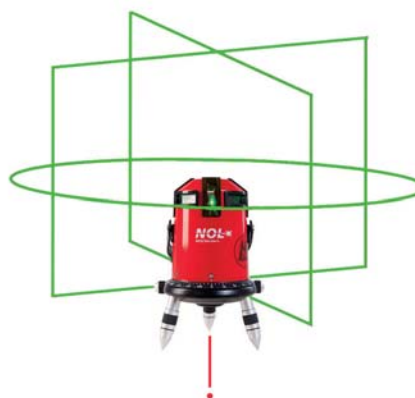
**Lieferumfang + Zubehör**

Lieferumfang: Octoliner-G, Tragekoffer, Akku, Zieltafel, Brille, Ladegerät, Ladeschale.

- Für Arbeiten mit dem Octoliner-G empfehlen wir unser leichtes Teleskopstativ Artikel-Nr. 13001000.
- Decto-G Empfänger Artikel-Nr. 16829000.



**NESTLE NCL-2**

16102001



**Linienlaser für den Innenausbau**

- Aufstellen und loslegen! Der NESTLE NCL-2 verfügt über einen eingebauten Pendelkompensator, der die Feinjustage für Sie übernimmt.
- Eine außerordentlich deutliche Laserlinie. Auf weite Strecken können Sie mit einem unserer Empfänger arbeiten - schalten Sie hierbei in den Pulsmodus.
- Dank des einfachen und übersichtlichen Bedienfeldes werden Bedienfehler ausgeschlossen.
- Fixierung der horizontalen und vertikalen Laserlinie möglich, damit Sie in jeder Position arbeiten können.
- Batterieanzeige blinkt, wenn Batteriespannung <3 Volt.
- Mit dem NESTLE NCL-2 können Sie nahezu jegliche Arbeiten im Innenausbau verrichten.
- Mit einem 1/4" Gewindeanschluss kann der Laser auf Stative und Wandhalterungen montiert werden. Das macht ihn noch flexibler in der Anwendung.
- Akustisches Warnsignal wenn sich der Laser nicht mehr „im Wasser“ befindet.
- Horizontal- und Vertikallinie - 120° Abstrahlwinkel.



**Ihre Vorteile in der Anwendung**

- Der NESTLE NCL-2 verfügt über ein robustes Gehäuse mit Gummiummantelung für noch mehr Sicherheit auf dem Bau.
- Dank der robusten Konstruktion ist der Linienlaser ideal für den harten täglichen Einsatz.
- Einfache Bedienung für schnelles und präzises Arbeiten.



Technische Daten	NESTLE NCL-2
Toleranz Horizontallinie	± 3 mm auf 10 m
Toleranz Vertikallinie	± 2,5 mm auf 10 m
Selbstnivellierbereich	4° ± 0,5°
Arbeitsbereich / mit Detektor	20 m / 50 m mit Empfänger
Betriebsdauer	< 8 Stunden
Laser	635 nm sichtbar, Klasse 2
Lagertemperatur	-20°C bis +60°C
Maße	119 x 62 x 95 mm
Gewicht	480 g
Schutzklasse	IP45



**Lieferumfang + Zubehör**

Im Lieferumfang enthalten sind:

- NESTLE NCL-2, 3 x AA Batterien und Tasche.

Optional erhältlich im Hause NESTLE:

- Wandhalter, Art.-Nr. 21133000.
- Empfänger Decto, Art.-Nr. 16814000.



**Leica LINO L2 und LINO L2G**

16724000, 16725000

**Kreuzlinienlaser – für den Innenausbau**

- Der LINO L2 projiziert exakte Linien für einfaches und schnelles Arbeiten beim Innenausbau.
- So haben Sie Ihre Hände für die Arbeit immer frei.
- Im Innenausbau wird grünes Licht vom menschlichen Auge häufig leichter wahrgenommen. Der LINO L2 projiziert rote Laserstrahlen, LINO L2G projiziert grüne Laserstrahlen in Laserklasse 2.
- Ob horizontal, vertikal oder gekreuzt – die Linien sind an der Wand überall perfekt sichtbar.
- Kleinere Ungenauigkeiten beim Aufstellen bis  $\pm 4^\circ$  werden selbstständig ausgeglichen.
- Mit optionalem Empfänger Lino RGR200 ist eine Reichweite bis 80 Meter möglich.
- Mit dreifachem Stromversorgungskonzept: Stromversorgung mit Li-Ion Batterie (inklusive), oder inklusivem Netzteil oder Alkaline Batterien.

**Ihre Vorteile in der Anwendung**

- Sehr präzise Laserlinien.
- Selbstnivellierbereich  $\pm 4^\circ$ .
- Exakter  $90^\circ$  Winkel.
- Roter Laserstrahl (L2) oder grüner Laserstrahl (L2G).

**Technische Daten** Leica LINO L2 und L2G

Schutzklasse	IP54
Laserklasse	2
Laserfarbe	L2 = rot, L2G = grün
Laserlinien	vertikal + horizontal
Reichweite	L2 bis 25 m, L2G bis 30 m
Reichweite mit Empfänger	bis 80 m
Genauigkeit	$\pm 1,5$ mm auf 5 m
Selbstnivellierbereich	$\pm 4^\circ$
Maße	110 x 60 x 100 mm
Gewicht	530 g
Batterie	Li-Ion oder 3 x AA
Stativanschluß	1/4" (5/8")

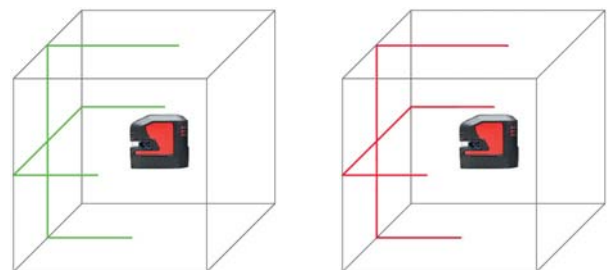
**Lieferumfang**

- 16724000 Leica Lino L2, Adapter Twist 250, Li-Ion Akku, Ladegerät, Einsatz für alkaline Batterien, Zieltafel, Koffer, Sicherheitshinweise, QR Code Link zu Onlineanleitung.
- 16725000 Leica Lino L2G, Adapter Twist 250, Li-Ion Akku, Ladegerät, Einsatz für alkaline Batterien, Zieltafel, Koffer, Sicherheitshinweise, QR Code Link zu Onlineanleitung.





**Leica LINO L2P5 LINO L2P5G****16727000, 16728000****Linien- und Punkt laser**

- Der LINO L2P5 kombiniert Linien und Punkt laser in einem Instrument.
- So haben Sie für alle Ihre Aufgaben immer das richtige Instrument dabei.
- Die bewährte Leica Optik und die großen Austrittsöffnungen sorgen für besonders lange Projektionen.
- Im Innenausbau wird grünes Licht vom menschlichen Auge häufig leichter wahrgenommen. Der LINO L2P5 projiziert rote Laserstrahlen, LINO L2P5G projiziert grüne Laserstrahlen jeweils in Laserklasse 2.
- Kleinere Ungenauigkeiten beim Aufstellen bis  $\pm 4^\circ$  werden selbstständig ausgeglichen.
- Mit optionalem Empfänger Lino RGR200 ist eine Reichweite bis 80 Meter möglich.
- Mit dreifachem Stromversorgungskonzept: Stromversorgung mit Li-Ion Batterie (inklusive), oder inklusivem Netzteil oder Alkaline Batterien.

**Ihre Vorteile in der Anwendung**

- Extra lange gute sichtbare Laserlinien.
- 5 exakt rechteckige Laserpunkte zum Loten und Visieren.
- Selbstnivellierbereich  $\pm 4^\circ$ .
- Exakte Winkel, perfekte Linien.
- Roter Laserstrahl (L2P5) oder grüner Laserstrahl (L2P5G).
- Arbeiten mit optionalem Empfänger bis 80 Meter.

**Technische Daten Leica LINO L2P5 und L2P5G**

Schutzklasse	IP54
Laserklasse	2
Laserfarbe	L2P5 = rot, L2P5G = grün
Laserlinien	vertikal + horizontal
Laserpunkte	oben, unten, rechts, links
Reichweite	L2P5 bis 25 m, L2P5G bis 35 m
Reichweite mit Empfänger	bis 80 m
Genauigkeit	Punkte $\pm 0,2$ mm/m, Linien $\pm 0,3$ mm/m
Selbstnivellierbereich	$\pm 4^\circ$
Maße	110 x 60 x 100 mm
Gewicht	530 g
Batterie	Li-Ion oder 3 x AA
Stativanschluß	1/4" (5/8")

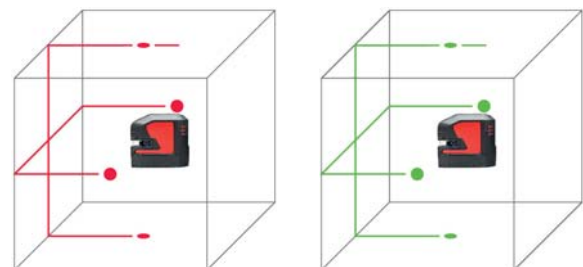
**Lieferumfang**

- 16727000 Leica Lino L2P5, Adapter Twist 360, Li-Ion Akku, Ladegerät, Einsatz für alkaline Batterien, Zieltafel, Koffer, Sicherheitshinweise, QR Code Link zu Onlineanleitung.
- 16728000 Leica Lino L2P5G, Adapter Twist 360, Li-Ion Akku, Ladegerät, Einsatz für alkaline Batterien, Zieltafel, Koffer, Sicherheitshinweise, QR Code Link zu Onlineanleitung.



**Leica LINO L4P1****16719000****Multi Linienlaser**

- Leistungsstark und vielseitig: Leica LINO L4P1 für alle Innenanwendungen.
- 180° vertikale und horizontale Linien & 5 Layoutpunkte.
- Der LINO L4P1 kann über einen ausgewählten Punkt um 360° gedreht werden. Die Feineinstellung unterstützt das präzise Ausrichten der vertikalen Laserlinie und ermöglicht schnelle Aufmaßarbeiten in gesamten Räumen.
- Innovative Li-Ionen-Energie: Wieder aufladbare Li-Ion Akkus sparen Kosten, denn es müssen nicht ständig Alkaline Batterien ausgetauscht werden.
- „Immer einsatzbereit“ ... auch wenn vergessen wurde, den Akku aufzuladen. Tauschen Sie den Akku einfach gegen Standard-Alkaline Batterien.

**Vorteile in der Anwendung**

- Einfaches Nivellieren und Ausrichten.
- Einfaches 90° Aufmaß mit gut sichtbaren Laserlinien.
- Schnelles Loten - Punkte einfach vom Boden an die Decke übertragen.
- Cleveres Stromversorgungskonzept: Akku und Batterien sind untereinander austauschbar.

**Technische Daten****Leica LINO L4P1**

Schutzklasse / Laserklasse / Typ	IP54, Kl. 2, 635 nm
Reichweite	bis 15 m / ca. 80 m mit Laserempfänger
Größe / Gewicht	H 181 mm, Ø 147 mm / 1.173 g
Selbstnivellierungsbereich	± 3°
Genauigkeit	1,0 mm auf 5 m
Anzahl Laserlinien / Laserpunkte	4 / 1
Betriebs- / Lagertemperatur	-10°C bis 50°C / -25°C bis 70°C
Laufzeit Li-Ion Akku	24 Stunden
Batterietyp	Li-Ion Akku (und Alkaline Batterien 4 x AA, 1,5 V)
Strahlenrichtung	180° vertikal / 180° horizontal
Stativgewinde	1/4", 5/8"

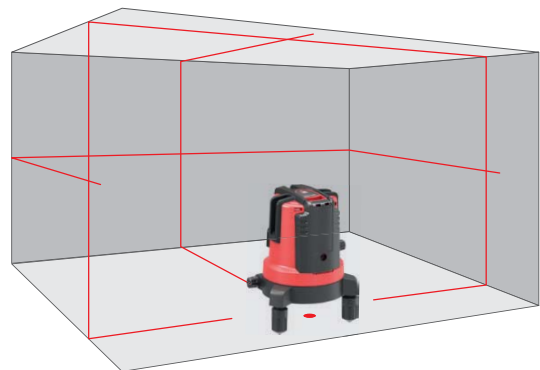
**Lieferumfang**

- Leica LINO L4P1
- Rote Zieltafel
- Akku und Batteriefach
- Ladeteil mit 4 Adaptern
- Koffer



**Leica LINO P5****16726000****5 Punktlaser**

- Zum senkrechten Auf- und Abloten, rechtwinkligen Abstecken, Fluchten und für einfache Höhenübertragungen im Innenausbau.
- Fünf Laserpunkte welche rechtwinklig zueinander angeordnet sind: nach oben, nach unten, nach vorne, nach rechts und nach links.
- Einfaches Bedienen mit nur einer Taste.
- Kleinere Ungenauigkeiten beim Aufstellen bis  $\pm 4^\circ$  werden selbstständig ausgeglichen.

**Ihre Vorteile in der Anwendung**

- Einknopfbedienung.
- Selbstnivellierbereich  $\pm 4^\circ$ .
- Robustes und ergonomisches Design.

**Technische Daten** **Leica LINO P5**

Schutzklasse	IP54
Laserklasse	2
Laserfarbe	rot
Laserpunkte	oben, unten, rechts, links, vorwärts
Reichweite	bis 30 m
Genauigkeit	$\pm 1,0$ mm auf 5 m
Selbstnivellierbereich	$\pm 4^\circ$
Maße	110 x 60 x 100 mm
Gewicht	495 g
Batterie	3 x AA
Stativanschluß	1/4" (5/8")

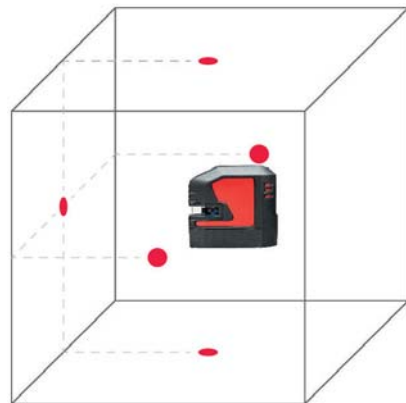
**Lieferumfang**

- 16726000 Leica Lino P5 Punktlaser, Adapter Twist 360, alkaline Batterien, Zieltafel, Koffer, Sicherheitshinweise, QR Code Link zu Onlineanleitung.



**NESTLE Stativadapter + Wandhalter** 13902000, 21135000, ...  NESTLE

**Stativadapter für Linienlaser**

- **Wandhalter 21135000:** Profiwandhalter mit vertikaler Verstell-schraube. Zur Fixierung von Rotationslasern oder Linienlasern mit 5/8" Anschluss an einer Wand.
- **Wandhalter 21136000:** mit 5/8" und 1/4" Rändelschraube. Standardwandhalter. Zur Fixierung von Rotationslasern oder Linienlasern mit 5/8" oder 1/4" Anschluss an einer Wand.
- **Horizontalausleger 13922000:** Mit dem 5/8" Gewinde kann der Horizontalausleger an allen Vermessungsstativen befestigt werden.
- **Adapter 13902000:** Der Adapter erlaubt, einen Linienlaser mit 5/8"-Anschluss -wie den Octoliner- auf einem Standard-Stativ anzubringen. Die Scheibe wird auf den Stativteller gelegt, dann der Verlängerungszapfen auf der Zentralanzugsschraube angebracht. Die Standfüße des Lasers sind somit nicht mehr hinderlich.
- **Adapter 13923000:** 5/8" auf 1/4". Zur Fixierung von Geräten wie Linienlasern mit 1/4"-Anschluss auf einem Stativ mit 5/8"-Anschluss. Die runde Grundplatte des Adapters ist ideal für Stativ mit großer Kopfplattenöffnung.



**Ihre Vorteile in der Anwendung**

Robuste Wandhalter zur Befestigung von Rotations- und Linienlasern an der Wand oder an Deckenprofilen.

Ideal im Innenausbau, z.B. zum Abhängen von Decken.



**Technische Daten Stativadapter + Wandhalter**

<b>Stativadapter</b>	13902000 / 13923000
	5/8" auf 5/8" Verlängerung / 5/8" auf 1/4"
Gewicht	130 g / 100 g
Scheibe	Ø 90 mm / Ø 80 mm x 30 mm
Zapfenlänge	65 mm
<b>Wandhalter</b>	21135000 / 21136000
für Instrumente bis	max. Ø 21 cm
Gewicht	1.200 g / 330 g
<b>Horizontalausleger</b>	13922000
Maße / Gewicht	296 x 60 x 15 mm / 660 g



**Zubehör**

Weitere Adaptergrößen auf Anfrage.

Beachten Sie unser Sortiment an Linien- und Rotationslasern für den Innen- und Außenbereich. Bei NESTLE finden Sie für alle Anwendungen das passende Gerät.





# Produkte | Rotationslaser



# Produkte | Rotationslaser



NESTLE Pulsar H  
Horizontallaser  
Seite 51



NESTLE Pulsar HV-R / HV-G  
Multifunktionslaser  
Seite 52



NESTLE Pulsar 2S  
Multifunktionslaser  
Seite 53



GEOMAX  
ZEL 400 HV  
Seite 54



GEOMAX  
Zone20 H  
Seite 55



GEOMAX  
Zone20 HV  
Seite 56



GEOMAX  
Zone40 H  
Seite 57



GEOMAX  
Zone60 HG/DG  
Seite 58/59



GEOMAX  
Zone70 DG  
Seite 60

**NESTLE PULSAR H**

1600001



**Vollautomatischer Horizontallaser**

- Einfache Bedienung mit übersichtlichem Funktionsprogramm. Bei Störungen am Stativ unterbricht der Laser die Rotation. Im zuschaltbaren Tilt-Modus bleibt er dann stehen und richtet sich nicht neu aus. Falsche Messergebnisse werden so verhindert.
- Für den harten Einsatz am Bau hat der PULSAR H ein massives, dickwandiges Aluminiumgehäuse.
- Höchste Qualität in der Verarbeitung.
- Eingesetzte Laserdiode erhöht deutlich die Sichtbarkeit im Innenbereich.
- Gesamtreichweite von guten 600 m.
  
- Optional erhältlich:  
 Batteriefach inkl. 4 C-Batterien Art.-Nr. 22201000, so können Sie Ihren Pulsar Rotationslaser auch mit handelsüblichen C-Batterien betreiben. Das Batteriefach verfügt über keine Ladebuchse um ein versehentliches Laden der Alkalinebatterien zu verhindern.



**Ihre Vorteile in der Anwendung**

- Aufstellen, einschalten – Los gehts! kein mühsames Justieren.
- Komplettpaket mit Empfänger und Zieltafel.
- Eignet sich für Aushub- und Betonierarbeiten, Schalungs- und Fundamentnivellierungen, Landschafts- und Straßenbau, sowie zur Höhenkontrolle im Baustellenbereich.



**Technische Daten NESTLE PULSAR H**

Toleranz	±1 mm auf 10 m
Selbstnivellierbereich	± 5°
Arbeitsbereich mit Empfänger	Ø 600 m
Laserdiode / Farbe	635 nm, Klasse 2 / rot
Betriebsdauer	20 h
Rotationsgeschwindigkeit	600 U / min
Temperaturbereich	-20 °C bis +50 °C
Gewicht	3,8 kg
Maße	202 x 202 x 194 mm
Schutzklasse	IP56



**Lieferumfang**

- PULSAR H mit Tragekoffer und Bedienungsanleitung.
- Laserempfänger PDR60 (Made in Germany) mit Klammer.
- Ladegerät.
- Zieltafel.
- Lasersichtbrille.





**NESTLE PULSAR HV-R / HV-G****16001001 + 16002001****Multifunktionslaser mit rotem oder grünem Strahl**

- Einfache Bedienung mit übersichtlichem Funktionsprogramm.
  - Ein dickwandiges, massives Aluminiumgehäuse schützt den Laser beim harten Einsatz am Bau.
  - Höchste Qualitätsansprüche in der Verarbeitung.
  - Integrierte Laserdiode erhöht deutlich die Sichtbarkeit im Innenbereich.
  - Der grüne Laserstrahl des PULSAR HV-G wird vom menschlichen Auge besser wahrgenommen.
  - Gesamtreichweite von guten 500 m.
  - NESTLE Pulsar HV-R (Art.-Nr. 16001001) mit rotem Laserlicht.
  - NESTLE Pulsar HV-G (Art.-Nr. 16002001) mit grünem Laserlicht.
  - Der Laser kann auch vertikal betrieben werden.
- Optional erhältlich:  
Batteriefach inkl. 4 C-Batterien Art.-Nr. 22201000, so können Sie Ihren Pulsar Rotationslaser auch mit handelsüblichen C-Batterien betreiben. Das Batteriefach verfügt über keine Ladebuchse um ein versehentliches Laden der Alkalinebatterien zu verhindern.

**Ihre Vorteile in der Anwendung**

- Aufstellen, einschalten – Los geht's! kein mühsames Justieren.
- Komplettpaket mit Empfänger und Fernbedienung.
- Wählen Sie zwischen drei verschiedenen Arbeitsmodi: Rotation (mit vier Geschwindigkeiten), Scan-Linie (zum Eingrenzen von Arbeitsbereichen), Punktmodus.
- Der PULSAR HV-R / HV-G kann in zwei Achsen bis  $\pm 5^\circ$  manuell geneigt werden.
- Empfänger PDR60 (Made in Germany) bei HV-R.

**Technische Daten PLS HV-R / HV-G**

Toleranz	$\pm 1$ mm auf 10 m
Selbstnivellierbereich	$\pm 5^\circ$
Arbeitsbereich	$\varnothing 500$ m
Laserdiode / Farbe	635 nm Kl. 2 rot / 535 nm Kl. 3 grün
Betriebsdauer	ca. 20 h
Rotationsgeschwindigkeit	0; 60; 120; 300; 600 U / min
Temperaturbereich HV-R	-20 °C bis +50 °C
Temperaturbereich HV-G	0 °C bis +40 °C
Gewicht und Maße	3,8 kg; 202 x 202 x 194 mm
Schutzklasse	IP56
Arbeitsbereich Fernbedienung	20 m

**Lieferumfang**

- PULSAR HV-R (Artikel-Nr. 16001001) oder PULSAR HV-G (Art.-Nr. 16002001) mit Koffer und Bedienungsanleitung
- Laserempfänger mit Klammer.
- Zieltafel und Wandhalterung.
- Ladegerät.
- Fernbedienung.
- Lasersichtbrille.





**NESTLE PULSAR 2S**

16003001

**Vollautomatischer Multifunktionslaser**

- Einfache Bedienung mit übersichtlichem Funktionsprogramm und Display.
- Höchste Qualität in der Verarbeitung.
- Ideal für den harten Einsatz am Bau, dank seines massiven und dickwandigen Aluminiumgehäuses.
- Eingesetzte Laserdiode erhöht deutlich die Sichtbarkeit im Innenbereich.
- Batterieladezustandsanzeige im Display.
- Display beleuchtet.
- Der Laser kann auch vertikal betrieben werden.
- Optional erhältlich:  
Batteriefach inkl. 4 C-Batterien Art.-Nr. 22201000, so können Sie Ihren Pulsar Rotationslaser auch mit handelsüblichen C-Batterien betreiben. Das Batteriefach verfügt über keine Ladebuchse um ein versehentliches Laden der Alkalinebatterien zu verhindern.

**Ihre Vorteile in der Anwendung**

- Der PULSAR 2S verfügt über eine digitale Neigung auf zwei Achsen.
- Kann in zwei Achsen bis  $\pm 8\%$  automatisch geneigt werden.
- Wählbar zwischen drei Arbeitsmodi: Rotation (mit vier Geschwindigkeiten), Scan-Line (Eingrenzen von Arbeitsbereichen) und Punktmodus.
- Ideal für Ein- und Zweiseitige Gefällarbeiten, Meterrisse und vertikales Lot, Aushub- und Betonierarbeiten, Abhängen von Decken, Schalungs- und Fundamentnivellierungen, sowie Höhenkontrolle im Baustellenbereich.

**Technische Daten NESTLE PULSAR 2S**

Toleranz	$\pm 1$ mm auf 10 m
Selbstnivellierbereich	$\pm 5^\circ$
Arbeitsbereich mit Empfänger	$\varnothing 500$ m
Laserdiode / Farbe	635nm, Kl. 2 / rot
Betriebsdauer	ca. 20 h
Rotationsgeschwindigkeit	0; 60; 120; 300; 600 U / min
Temperaturbereich	-20 °C bis +50 °C
Gewicht/Maße	3.800 g / 202 x 202 x 194 mm
Schutzklasse	IP56
Arbeitsbereich Fernbedienung	20 m

**Lieferumfang**

- PULSAR 2S mit Tragekoffer und Bedienungsanleitung.
- Laserempfänger PDR60 (Made in Germany) mit Klammer.
- Ladegerät.
- Zieltafel und Wandhalterung.
- Lasersichtbrille.
- Fernbedienung.



**GEOMAX Rotationslaser ZEL400HV**

27102000

**Vollautomatischer Horizontal- und Vertikallaser**

- Der ZEL400HV ist ein automatischer Rotationslaser, der zum Nivellieren, vertikalen Fluchten, Loten und rechtwinkligen Ausrichten benutzt werden kann.
- Mögliche Anwendungen sind die Installation von abgehängten Decken, Technikböden und Trennwänden sowie eine Reihe von Ausrichtarbeiten im Freien.
- Bester Arbeitsbereich: Innenausbau.

**Ihre Vorteile in der Anwendung**

- Automatische Selbstnivellierung im Horizontal- und Vertikalmodus.
- Auswahl verschiedener Strahlen: rotierende Ebene, scanning.
- Nach links/rechts verstellbares 90°-Umlenkprisma.
- ZDR300 Detektor mit integrierter Fernsteuerung bis 30 m.

**Technische Daten****Zone ZEL400HV**

Toleranz	± 1 mm auf 10 m
Arbeitsbereich mit Empf.	Ø 300 m
Laserdiode	sichtbar 635 nm (rot), Kl. 2
Selbstnivellierbereich	± 10°
Stromversorgung	2 Alkali Monozellen (D), NiMH aufladbar
Betriebsdauer	50 Stunden
Maße	150 x 160 x 170 mm
Gewicht	1.300 g
Schutzklasse	IP65
Kippwarnung	ja

**Lieferumfang**

- GeoMax ZEL 400HV
- ZDR 300 Empfänger mit integrierter Fernbedienung und Halter
- Akku und Ladegerät
- Zieltafel
- Lasersichtbrille
- Transportkoffer



**GEOMAX Rotationslaser Zone 20H**

27103000, ...4000, ...5000

**Vollautom. Horizontallaser mit manueller Neigefähigkeit**

- Die Rotationslaser der GeoMax Zone Serie sind robust (IP67), vielseitig (900 m Arbeitsbereich) und bieten ein außergewöhnliches PreisLeistungsverhältnis.
- Der Zone 20H Horizontallaser ist mit Selbstnivellierung und manueller Neigung in zwei Achsen ideal für Beton- und Schalungsarbeiten.
- Bester Anwendungsbereich: Außenbereich.

**Ihre Vorteile in der Anwendung**

- Automatische Selbstnivellierung.
- Einfach zu bedienen und sehr zuverlässig.
- Mit manueller Neigefähigkeit.
- Laserklasse 1.

**Technische Daten Zone 20H**

Toleranz	± 0,75 mm auf 10 m
Arbeitsbereich mit Empf.	Ø 900 m
Laserdiode	sichtbar 635 nm (rot), Klasse 1
Selbstnivellierbereich	± 6°
Manueller Neigebereich	8 %
Temperaturbereich	-10°C bis +50°C
Stromversorgung	2 Alkali Monozellen (D), Lithium-Ion (Li-Ion-Pack) aufladbar
Betriebsdauer	> 40 Stunden
Maße	240 x 215 x 215 mm
Gewicht	3.060 g
Schutzklasse	IP67
Kippwarnung	Ja

**Lieferumfang**

GeoMax Zone 20H, Transportkoffer, Empfänger, Li-Ion Batterie mit Ladegerät, Handbuch auf CD, Quick start guide, Sicherheitshinweise,

- Art.-Nr. 27103000 mit Empfänger ZRB90
- Art.-Nr. 27104000 mit Empfänger ZRP105 (Abbildung)
- Art.-Nr. 27105000 mit Empfänger ZRD105





**GEOMAX Rotationslaser Zone 20HV**

27106000, ...7000, ...8000

**Vollautomatischer Horizontal- und Vertikllaser**

- Die Rotationslaser der GeoMax Zone Serie sind robust (IP67), vielseitig (900 m Arbeitsbereich) und bieten ein außergewöhnliches PreisLeistungsverhältnis.
- Der Zone 20HV erweitert den Zone 20H zum Multifunktionslaser für vielseitige Anwendungen auf allen Baustellen.
- Bester Anwendungsbereich: Vielweckinstrument für Innen- und Außenbereich.

**Ihre Vorteile in der Anwendung**

- Vielzweck-Laser, Innen- und Außenbereich.
- Komplett automatisch.
- Einfach zu bedienen und zuverlässig.
- Ideal für Beton, Schalung, Aufstellen, Ausrichten, Sanitär.
- Laserklasse 2.

**Technische Daten Zone 20HV**

Toleranz	± 0,75 mm auf 10 m
Arbeitsbereich mit Empf.	Ø 900 m
Laserdiode	sichtbar 635 nm (rot), Klasse 2
Selbstnivellierbereich	± 6°
Manueller Neigebereich	8 %
Temperaturbereich	- 10°C bis + 50°C
Stromversorgung	4 Alkali Monozellen (D), Lithium-Ion (Li-Ion-Pack) aufladbar
Betriebsdauer	> 40 Stunden
Maße	240 x 215 x 215 mm
Gewicht	3.150 g
Schutzklasse	IP67
Kippwarnung	Ja

**Lieferumfang**

GeoMax Zone 20HV, Transportkoffer, Empfänger, Li-Ion Batterie mit Ladegerät, Handbuch auf CD, Quick start guide, Sicherheitshinweise, Fernbedienung ZRC20.

- Art.-Nr. 27106000 mit Empfänger ZRB90
- Art.-Nr. 27107000 mit Empfänger ZRP105 (Abbildung)
- Art.-Nr. 27108000 mit Empfänger ZRD105





## GEOMAX Rotationslaser Zone 40H

27109000, 27110000, 27111000



### Vollautom. Horizontallaser mit manueller Neigefähigkeit

- Die Rotationslaser der GeoMax Zone Serie sind robust (IP67), vielseitig (900 Meter Arbeitsbereich) und bieten ein außergewöhnliches PreisLeistungsverhältnis.
- Der Zone 40H ist ein Horizontallaser mit manueller Neigung und überzeugender Genauigkeit.
- Der Zone 40H ist die beste Lösung für beliebige Nivellierungen auf Baustellen, zur Überprüfung von Beton und Schalungen, sowie für manuelle Pisten, Rampen und Zufahrten.
- Dadurch wird der Zone 40H zum Multifunktionslaser für vielseitige Anwendungen auf allen Baustellen.
- Bester Anwendungsbereich: Außenbereich.



### Ihre Vorteile in der Anwendung

- Serienmäßig einfache und intuitive Bedienung.
- Komplett automatisch.
- Ideal für Beton und Schalungsarbeiten.
- Laserklasse 1.

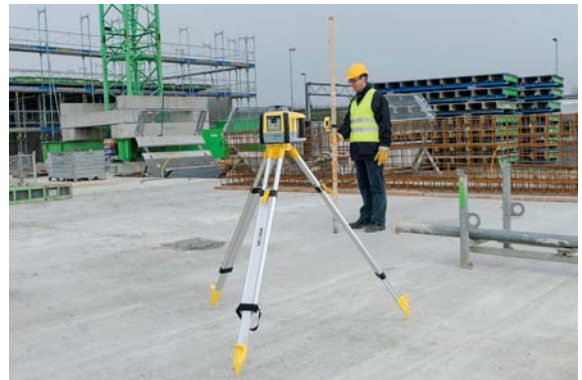

### Technische Daten Zone 40H

Toleranz	± 0,5 mm auf 10 m
Arbeitsbereich mit Empf.	Ø 900 m
Laserdiode	sichtbar 635 nm (rot), Klasse 1
Selbstnivellierbereich	± 6°
Manueller Neigebereich	10 %
Temperaturbereich	-20°C bis +50°C
Stromversorgung	4 Alkali Monozellen (D), Lithium-Ion (Li-Ion-Pack) aufladbar
Betriebsdauer	> 40 Stunden
Maße	240 x 215 x 215 mm
Gewicht	3.200 g
Schutzklasse	IP67
Kippwarnung	Ja



### Lieferumfang

GeoMax Zone 40H, Transportkoffer, Empfänger, Li-Ion Batterie mit Ladegerät, Handbuch auf CD, Quick start guide und Sicherheitshinweise.

- Art.-Nr. 27109000 mit Empfänger ZRB90
- Art.-Nr. 27110000 mit Empfänger ZRP105 (Abbildung)
- Art.-Nr. 27111000 mit Empfänger ZRD105



**GEOMAX Rotationslaser Zone 60HG**

27112000, ...3000, ...4000

**Vollautom. Horizontallaser mit digitaler Neigefähigkeit**

- Die Rotationslaser der GeoMax Zone Serie sind robust (IP67), vielseitig (900 Meter Arbeitsbereich) und bieten ein außergewöhnliches PreisLeistungsverhältnis.
- Der Zone 60HG ist ein Horizontallaser mit digitaler Neigung bis 8 % und überzeugender Genauigkeit.
- Durch das Display sind Einstellungen von Neigungen in zwei Achsen sehr einfach.
- Bester Anwendungsbereich: Außenbereich.

**Ihre Vorteile in der Anwendung**

- Seriennäßig einfache und intuitive Bedienung.
- Ideal für Beton- und Schalungsarbeiten.
- Laserklasse 1.
- Kann in 2 Achsen bis  $\pm 8\%$  geneigt werden.
- Digitale Anzeige der Neigung.

**Technische Daten Zone 60HG**

Toleranz	$\pm 0,5$ mm auf 10 m
Arbeitsbereich mit Empf.	$\varnothing 900$ m
Laserdiode	sichtbar 635 nm (rot), Klasse 1
Selbstnivellierbereich	$\pm 6^\circ$
Temperaturbereich	-20°C bis +50°C
Stromversorgung	4 Alkali Monozellen (D), Lithium-Ion (Li-Ion-Pack) aufladbar
Betriebsdauer	> 40 Stunden
Maße	240 x 215 x 215 mm
Gewicht	3.300 g
Schutzklasse	IP67
Kippwarnung	Ja

**Lieferumfang**

GeoMax Zone 60HG, Transportkoffer, Empfänger, Li-Ion Batterie mit Ladegerät, Handbuch auf CD, Quick start guide und Sicherheitshinweise.

- Art.-Nr. 27112000 mit Empfänger ZRB90
- Art.-Nr. 27113000 mit Empfänger ZRP105 (Abbildung)
- Art.-Nr. 27114000 mit Empfänger ZRD105



**GEOMAX Rotationslaser Zone 60DG**

27115000, ...6000, ...7000

**Vollautomatischer 2-Achs-Neigungslaser horizontal / vertikal**

- Die Rotationslaser der GeoMax Zone Serie sind robust (IP67), vielseitig (900 Meter Arbeitsbereich) und bieten ein außergewöhnliches PreisLeistungsverhältnis.
- Der Zone 60DG ist ein vollautomatischer 2-Achs Neigungslaser (DG = Dual Grade) mit digitaler Neigung bis 15 % für jede Baustelle.
- Mit der Fernbedienung ZRC60 haben Sie die volle Kontrolle bis zu 300 m.
- Durch das Display sind Einstellungen von Neigungen in zwei Achsen, horizontal und vertikal sehr einfach.
- Bester Anwendungsbereich: Außenbereich.
- Mit dem Laserempfänger ZRD105B kann der Strahl automatisch erfasst und überwacht werden.

**Ihre Vorteile in der Anwendung**

- Schnelle automatische Horizontierung.
- Laserklasse 1.
- Kann in 2 Achsen bis  $\pm 15\%$  geneigt werden.
- Digitale Anzeige der Neigung auch auf der Fernbedienung.

**Beam catching:** automatische Laserstrahlerfassung (mit Empfänger ZRD105B)

**Beam lock:** automatische Laserstrahlüberwachung (mit Empfänger ZRD105B)

**Technische Daten Zone 60DG**

Toleranz	$\pm 0,5$ mm auf 10 m
Arbeitsbereich mit Empf.	$\varnothing 900$ m
Laserdiode	sichtbar 635 nm (rot), Klasse 1
Selbstnivellierbereich	$\pm 6^\circ$
Temperaturbereich	-20°C bis +50°C
Stromversorgung	4 Alkali Monozellen (D), Lithium-Ion (Li-Ion-Pack) aufladbar
Neigung	bis 15 % in einer Achse bei bis zu 3 % der Querachse $\pm 10$ % für beide Achsen gleichzeitig
Betriebsdauer	> 40 Stunden
Maße	240 x 215 x 215 mm
Gewicht	3.400 g
Schutzklasse	IP67
Kippwarnung	Ja

**Lieferumfang**

GeoMax Zone 60DG, Transportkoffer, Empfänger, Li-Ion Batterie mit Ladegerät, Handbuch auf CD, Quick start guide, Sicherheitshinweise, Fernbedienung ZRC60.

- Art.-Nr. 27115000 mit Empfänger ZRB90
- Art.-Nr. 27116000 mit Empfänger ZRP105 (Abbildung)
- Art.-Nr. 27117000 mit Empfänger ZRD105
- Art.-Nr. 27121000 mit Empfänger ZRD105B





**GEOMAX Rotationslaser Zone 70DG**

27118000, ...9000, 27120000

**High-End-Rotationslaser**

- Dieser hochwertige Rotationslaser mit grundsolidem Kern bietet eine unschlagbare Leistung welche entscheidend für Anwendungen mit großen Distanzen ist, bei denen eine hohe Genauigkeit und Zuverlässigkeit unter allen Umweltbedingungen (IP68) erforderlich sind.
- Maximieren Sie die Arbeitseffizienz und senken Sie Kosten, der Zone 70DG ist entworfen für lange Arbeitszeiten und temperaturstabile Ergebnisse.
- Bester Anwendungsbereich: Außenbereich.
- Optional: Zielfernrohr, Art.-Nr. G739870 zur exakten Fluchtung bei langen Distanzen. Passend für Zone 60 und Zone 70.

**Ihre Vorteile in der Anwendung**

- Laserklasse 1.
- Kann in 2 Achsen bis  $\pm 25\%$  geneigt werden.
- Rotationsgeschwindigkeit bis 1.200 U/min.
- Digitale Anzeige der Neigung auch auf der Fernbedingung.

**Technische Daten** Zone 70DG

Toleranz	$\pm 0,5$ mm auf 10 m
Arbeitsbereich mit Empfänger	$\varnothing 900$ m
Laserdiode	sichtbar 635 nm (rot), Klasse 1
Selbstnivellierbereich	$\pm 6^\circ$
Temperaturbereich	-20°C bis +50°C
Betriebsdauer mit Alkaline Typ D	4 Stk. = 65 h; 8 Stk. = 130 h
Betriebsdauer mit NiMH aufladbar	1 Pack = 50 h; 2 Pack = 100 h
Neigung / Kippwarnung	bis 25% / ja
Maße / Gewicht	265 x 260 x 200 mm / 5.400 g
Schutzklasse	IP68

**Lieferumfang**

GeoMax Zone 70DG, Transportkoffer, NiMH Pack mit Ladegerät, Handbuch auf CD, Quick start guide, Sicherheitshinweise, Fernbedienung ZRC70.

- Art.-Nr. 27118000 ohne Empfänger
- Art.-Nr. 27119000 mit Empfänger ZRP105
- Art.-Nr. 27120000 mit Empfänger ZRD105 (Abbildung)





# Produkte | **Kanalbaulaser**



GEOMAX Zeta 125 / 125S  
Kanalbaulaser  
Seite 62



Zubehör für GEOMAX  
Kanalbaulaser  
Seite 63



**GEOMAX Kanalbaulaser Zeta 125 / 125S**

28004000, 28001000

**Kanalbaulaser**

- Ideal zur Kontrolle und Umsetzung von Gefällen beim Verlegen von Abwasser- und Drainagesystemen.
  - Durch die kompakte Baulänge ist der Laser auch in engen Bögen und Schächten gut einsetzbar.
  - Durch die schraubbaren Füße wird das Instrument an unterschiedliche Durchmesser angepasst, so wird sichergestellt, dass Benutzer in fast jeder Situation vor Ort arbeiten können.
  - Großer Einsatzbereich: Neigung von -10 % bis +40 %, Reichweite > 300 m.
  - Mit der Fluchfunktion (nur Zeta125 S) richten Sie den Laser per Fernbedienung auf die Fluchrichtung, auch außerhalb des Grabens, aus.
  - GeoMax Zeta 125S mit zusätzlich vertikaler Rotationsebene und Querachsnivellierung, optional mit automatischer Zieltafel
- GeoMax Zeta 125, Laserkl. 2 mit Universalzieltafel Art.-Nr. 28004000
  - GeoMax Zeta 125, Laserkl. 2 mit Standard Zieltafel Art.-Nr. 28005000
  - GeoMax Zeta 125S, Laserkl. 3 mit Universalzieltafel Art.-Nr. 28001000
  - GeoMax Zeta 125S, Laserkl. 3 mit Standard Zieltafel Art.-Nr. 28003000

**Ihre Vorteile in der Anwendung**

- Äußerst robuste Konstruktion (IP68) für harten Einsatz.
- Höchste Reichweite.
- Kompakte Baugröße, ab 125er (5") Rohr einsetzbar.
- Gut ablesbares, beleuchtetes Display.

**Technische Daten Zeta 125 / 125S**

Toleranz	± 5 mm auf 100 m
Reichweite	> 300 m
Laserdiode	sichtb. 635 nm (rot), Klasse 2 (Zeta 125) Klasse 3R (Zeta 125S)
Neigungsbereich	+ 40 % bis -10 %
Selbstnivellierbereich	+ 45 % bis -15 %
Temperaturbereich	-20°C bis +50°C
Stromversorgung	Lithium-Ion (Li-Ion-Pack) aufladbar
Betriebsdauer	40 Stunden
Maße	305 x 105 x 113 mm
Gewicht	2.070 g
Schutzklasse	IP68
Stativgewinde	5/8"

**Lieferumfang**

- Instrument
- Koffer
- Netzteil LDG125 mit 3 x Schuko-Adapter
- Batterie
- Zieltafel Universal bzw. Standard
- Fernbedienung
- 4 x Fuß für DN 150 mm
- Anleitung





## GEOMAX Kanalaulaser Zubehör

### Zubehör für Kanalaulaser Zeta 125 und Zeta 125S

- Art.-Nr. G829482 ZRC125 Fernbedienung für Zeta Serie. Reichweite 100 m.
- Art.-Nr. G821876 Batteriekabel zum Anschluss an eine 12 V Stromversorgung mit Krokodilklemmen.
- Art.-Nr. G821878 Zieltafel Standard mit Röhrenlibelle. Füße für den Aufbau im Rohrzentrum bei DN 150 mm sind inklusive. Weitere Füße siehe unten. Laser und Standard-Zieltafel benötigen jeweils die gleichen Füße.
- Art.-Nr. G821877 Zieltafel Universal – Höhenverstellbare Zieltafel mit Röhrenlibelle für DN 150, 200 und 250 mm. Der Laser muss auf entsprechenden Füßen stehen.
- Art.-Nr. G815624 Clip-in Zieltafel für 125 mm Rohrdurchmesser.
- Art.-Nr. G840232 Automatischen Zieltafel - nur für Zeta 125S - zur automatischen Zielfindung.
- Art.-Nr. G821881 Fußdepot komplett. Bestehend aus Grundplatte und je 4 Füße 200 mm und 250 mm.
- Art.-Nr. G821883 Gerätefuß 150 mm – 1 x Fuß 150 mm mit Gummikappe (für Laser und Zieltafel Standard werden je 4 Füße benötigt).
- Art.-Nr. G821884 Gerätefuß 200 mm – 1 x Fuß 200 mm mit Gummikappe (für Laser und Zieltafel Standard werden je 4 Füße benötigt).
- Art.-Nr. G821885 Gerätefuß 250 mm – 1 x Fuß 250 mm mit Gummikappe (für Laser und Zieltafel Standard werden je 4 Füße benötigt).
- Art.-Nr. G821888 Ladegerät LDG125.
- Art.-Nr. G821886 Energie Pack Li-Ion für Zeta Serie.

### Ihre Vorteile in der Anwendung

- Mit dem Zubehör erweitern Sie die Flexibilität bei der Arbeit.
- Mit verschiedenen Füßen kann der Zeta an die vielfältigsten Baustellensituationen angepasst werden.

### Technische Daten

### Zubehör



# Produkte | Laserempfänger



**GEOMAX ZRB90**  
Laserempfänger  
Seite 65



**GEOMAX ZRP105**  
Laserempfänger  
Seite 66



**GEOMAX ZRD105**  
Laserempfänger  
Seite 67



**GEOMAX ZRD 105B**  
Laserempfänger  
Seite 68



**METOR**  
Laser- Handempfänger  
Seite 69



**GEOMAX MR240**  
Maschinenempfänger  
Seite 70

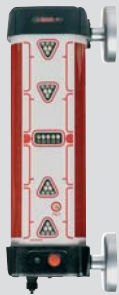

**GEOMAX MR 360**  
Maschinenempfänger  
Seite 71





**GEOMAX Laserempfänger ZRB90**

27405000

**Laserempfänger ZRB90 der Zone Serie**

- ZRB90 ist ein zuverlässiger Einstiegsempfänger, der Geomax Zone Serie bestens für Zone20 H und alle Rotationslaser geeignet.
- Beidseitiges Display mit Grafik und Tonsignal.
- Zwei Präzisionsstufen wählbar.

**Ihre Vorteile in der Anwendung**

- Arbeitstemperatur -10°C bis +50°C.
- Für alle Zone Rotationslaser geeignet.
- Akustische und grafische Anzeige.

**Technische Daten ZRB90**

Erkennungsbereich	80 mm
Numerisch	nein
Präzisionsstufen	± 1 mm, ±2 mm
Reichweite	Ø 600 m
Empfang	akustisch und grafisch
Schutzklasse	IP66
Arbeitstemperatur	-10° bis +50°
Gewicht mit Bat.	255 g
Maße	155 x 70 x 25 mm

**Zubehör**

Für die Arbeiten mit Handempfängern empfehlen wir Laserlatten mit Gleitadapter, Art.-Nr. 18702000.



**GEOMAX Laserempfänger ZRP105**

27401000

**Laserempfänger ZRP105 der Zone Serie**

- Die Laserempfänger ZRB35; ZRP105 und ZRD105 sind für alle Rotationslaser der GeoMax Serie Zone geeignet.
- Der ZRP105 Profi-Laserempfänger mit hoher Performance mit Profiformat.
- Beidseitiges Display mit Grafik und Tonsignal sowie drei Präzisionsstufen wählbar.

**Ihre Vorteile in der Anwendung**

- Arbeitstemperatur -20°C bis +50°C.
- Durch den großen Erkennungsbereich lässt sich der Laserstrahl besonders schnell und einfach finden.
- Akustische und grafische Anzeige.

**Technische Daten ZRP105**

Erkennungsbereich	105 mm
Numerisch	nein
Präzisionsstufen	± 1 mm, ± 2 mm, ± 3 mm
Reichweite	Ø 900 m
Empfang	Display und Ton
Schutzklasse	IP67
Arbeitstemperatur	-20°C bis +50°C
Gewicht	320 g
Maße	170 x 80 x 30 mm

**Zubehör**

Für die Arbeiten mit Handempfängern empfehlen wir Laserlatten mit Gleitadapter, Art.-Nr. 18702000.



## GEOMAX Laserempfänger ZRD105

27402000

### Laserempfänger ZRD105 der Zone Serie

- Die Laserempfänger ZRB35; ZRP105 und ZRD105 sind für alle Rotationslaser der GeoMax Serie Zone geeignet.
- Der ZRD105 Digital Laserempfänger. Beste digitale Technologie in robustem Gehäuse.
- Beidseitiges Display und numerischer Anzeige in fünf Präzisionsstufen.
- Die numerische Anzeige zeigt den Laserabstand in echten Zahlenwerten an.



### Ihre Vorteile in der Anwendung

- IP67 Schutzklasse für härtesten Einsatz.
- Arbeitstemperatur -20°C bis +50°C.
- Für alle Zone Rotationslaser geeignet.
- Für den Arbeitsbereich von Ø 900 m geeignet.
- Akustische und grafische Anzeige.



### Technische Daten ZRD105

Erkennungsbereich	105 mm
Numerisch	90 mm
Präzisionsstufen	± 0,5 mm, ± 1 mm, ± 2 mm, ± 3 mm, ± 5 mm
Reichweite	Ø 900 m
Empfang	Display und Ton
Schutzklasse	IP67
Arbeitstemperatur	-20°C bis +50°C
Gewicht	320 g
Maße	170 x 80 x 30 mm



### Zubehör

Für die Arbeiten mit Handempfängern empfehlen wir Laserlatten mit Gleitadapter, Art.-Nr. 18702000.



**GEOMAX Laserempfänger ZRD105B**

27404000

**Laserempfänger ZRD105B der Zone Serie**

- Kombiniert die Vorteile des ZRD105 mit weiteren Eigenschaften, die mit dem Rotationslaser Zone 60DG zur Verfügung stehen.
- Die numerische Anzeige zeigt den Laserabstand in echten Zahlenwerten an.

Zusätzliche Eigenschaften:

- **Beam Catching** – Finden und Ausrichten der Laserebene durch einen Tastendruck für geneigte und vertikale Anwendungen. (automatischer Neigungsabgleich)
- **Beam Lock** – Fangen und überwachen der Laserebene in Echtzeit. (automatischer Neigungsabgleich und Überwachung) ±

**Ihre Vorteile in der Anwendung**

- IP67 stoß- und wasserfest
- Arbeitstemperatur -20°C bis +50°C
- Fangen und ausrichten der Laserebene in Kombination mit Zone 60DG

**Technische Daten ZRD105B**

Erkennungsbereich	105 mm
Numerisch	90 mm
Präzisionsstufen	± 0,5 mm, ± 1 mm, ± 2 mm, ± 3 mm, ± 5 mm
Reichweite / Reichweite RF	Ø 900 m / Ø 100 m für Beam Catching + Beam Lock
Empfang	Display und Ton
Schutzklasse	IP67
Arbeitstemperatur	-20°C bis +50°C
Gewicht	320 g
Maße	170 x 80 x 30 mm
weiteres	Beam Catching und Beam Lock Technologie

**Zubehör**

Für Arbeiten mit Handempfängern empfehlen wir Laserlatten mit Gleitadapter, Art.-Nr. 18702000.





## METOR Laserempfänger

16813000



### Laser- Handempfänger mit mm-Anzeige

- Der Metor zeigt die Abweichung des Laserstrahls zur Markierebene mit Pfeilsymbol und millimetergenauer digitaler Ziffernanzeige im Display an.
- Somit ist blitzschnelles Messen und Korrigieren von Höhendifferenzen möglich.
- Hochgenau: Der Metor kalibriert sich nach dem Einschalten automatisch, somit gleichbleibend höchste Präzision.
- Speicherfunktion für 100 Messwerte.
- Empfangsbereich 125 mm, 100 mm numerisch.
- Rückseitiges Display.
- Robust und absolut wasserdicht.
- Der Metor funktioniert mit allen üblichen roten Rotationslasern im Wellenlängenbereich 610-790 nm.
- Betriebsdauer mit 2 AA- Batterien von über 70 Stunden.
- Lieferung inkl. Halteklammer.



### Ihre Vorteile in der Anwendung

- Flexibel im Einsatz mit verschiedenen Lasertypen.
- Programmierbare Kommunikation (z.B. mit entsprechenden GEOMAX-Lasern).
- Kein Verschieben der Laserlatte innerhalb des digitalen Anzeigebereiches notwendig - schnelles und effizientes Arbeiten.



### Technische Daten METOR Laserempfänger

Erkennungsbereich	125 mm / 100 mm numerisch
Präzisionsstufen	5 Stufen: 0,5 mm bis 10 mm
Reichweite	Ø 600 m
Empfangsanzeige	Display und Tonsignal
Display	Vorder- und Rückseite
Stromversorgung	2 x AA
Schutzklasse	IP67
Maße	170 x 75 x 37 mm
Gewicht	380 g inklusive Batterien



### Zubehör

Für die Arbeit mit Handempfängern erhalten Sie bei uns Laserlatten.

- Laserlatte mit Gleitadapter, Artikel-Nr. 18702000.



**GEOMAX MR240**

27600000

**Maschinenempfänger**

- Der Empfänger GeoMax MR240 eignet sich ideal für die Nutzung mit Graben- und Minibaggern, und verbindet dabei den Komfort einer an der Maschine montierten Anzeige mit einem günstigen Preis.
- Mit Hilfe von LED-Indikatoren zeigt er die Position der Schneidkante gegenüber dem als Referenz dienenden Laserstrahl an.
- Drei Indikatoren für den Grob- und bis zu fünf für den Feinanzeige-modus. Ausgestattet mit Magnethalterung mit extrastarken Magneten aus seltenen Erden.

**Ihre Vorteile in der Anwendung**

- Akkurate Geländehöhen-/Sohltiefeninformationen für alle Anwendungen zur visuellen Maschinensteuerung.
- Extrastarke Magneten aus seltenen Erden.
- Robuste und wasserdichte Bauweise.

**Technische Daten**      **GeoMax MR240**

Reichweite	200 m
Genauigkeit Fein	6 mm
Genauigkeit Grob	30 mm
Empfangswinkel	240°
Empfangsbereich	14 cm
Stromversorgung	3 x AA
Batterieleistung	130 h mit 3 x AA
Schutzklasse	IP67
Gewicht	2.200 g
Maße	220 x 120 x 100 mm

**Lieferumfang**

MR240, Koffer, Alkali-Batterien



**GEOMAX MR360**

27602000, 27604000

**Maschinenempfänger mit Magnethalter**

- Der Empfänger GeoMax MR360 sorgt für akkurate Geländehöhen-/Sohltiefeninformationen bei allen Anwendungen zur visuellen Maschinensteuerung.
- Große 360°-Detektionsfenster sorgen für die Erfassung jedes rotierenden Laserstrahls, aus jedem Winkel.
- Eingebaute Vertikalanzeige dient zur Überwachung des Löffelstielwinkels und zeigt an, ob er lotrecht oder unter- oder überstreckt ist.
- Die Magnethalterung ermöglicht schnelles Anbringen und problemlosen Wechsel von Maschine zu Maschine.
- Die optionale Fernanzeigeeinheit MD360 ermöglicht die drahtlose Übertragung der Anzeige in die Maschinenkabine.

**Ihre Vorteile in der Anwendung**

- 360°-Detektionsfenster für vollständige Abdeckung.
- Fernanzeige in der Fahrerkabine, um bestmögliche Steuerung der Arbeitsabläufe zu gewährleisten (optional).
- Keine Kabel erforderlich.
- Besonders starke Magnete.

**Technische Daten MR360**

Reichweite	200 m
Genauigkeit Fein	6 mm
Genauigkeit Grob	12 mm
Empfangswinkel	360°
Empfangsbereich	25 cm
Vertikale Anzeige	± 5°
Stromversorgung	MiMh-Batterien – wieder aufladbar
Batterieleistung	30 h
Schutzklasse	IP67
Gewicht	1.800 g
Maße	375 x 75 x 107 mm

**Lieferumfang**

MR360, Art.-Nr. 27602000: Koffer, wieder aufladbare Batterien, Ladegerät

MR360RE, Art.-Nr. 27604000: Koffer, wieder aufladbare Batterien, Ladegerät und Fernanzeige MD360

MD360, Art.-Nr. 27601000: Fernanzeige einzeln



# Produkte | **Laser- Systemzubehör**



NESTLE Neigekeil

Seite 73



NESTLE Schnurgerüsthälter

Für Lasergeräte  
Seite 74



NESTLE Estrichbügel

Für Rotationslaser  
Seite 74



NESTLE Schnurgerüsthälter

Für Empfänger  
Seite 74





## NESTLE Neigekeil

13905000



### Neigekeil für Laser mit abschaltbarer Automatik

- Zur Verwendung des Neigekeils sind nur zwei Voraussetzungen zu erfüllen: Das Stativ muß eine 5/8"-Stengelschraube, der Laser ein 5/8"-Gewinde aufweisen. Bei Vermessungsstativen und Lasergeräten ist dies Standard.
- Der Laser muß auf manuellen Modus umschaltbar sein.
- Die Handhabung ist spielend einfach: Neigekeil mit Laser auf Stativ montieren, den Laser in den manuellen Modus schalten.
- Der Neigekeil verfügt über eine Dosenlibelle zur senkrechten Aufstellung des Gerätes.
- Die Einstellung der Neigung erfolgt bequem über eine Kurbel.
- Die Skala kann von 0 - 90° und ebenso von 0 - 100 % abgelesen werden.
- Trotz der einfachen Handhabung ist der NESTLE- Neigekeil robust und wurde für die täglichen Anforderungen auf der Baustelle konzipiert: Das stabile Metallgehäuse übersteht Wind und Wetter ohne Probleme, die Skalen sind abriebfest.



### Ihre Vorteile in der Anwendung

- Der Neigekeil ist eine günstige Alternative zur Anschaffung eines teuren Neigungslasers.



### Technische Daten NESTLE-Neigekeil

Skala	in ° und %
Gewicht	2000 g
Maße	190 x 140 x 110 mm
Gewinde	5/8"
Präzision / Skalierung	pro Grad einstellbar / pro 2 % einstellbar



### Zubehör

Bei uns erhalten Sie Rotationslaser mit abschaltbarer Automatik:

- NESTLE PULSAR 2S, Art.-Nr. 16003001.
- GeoMax Zone 40H, Art.-Nr. 27109000.



## Zubehör für Arbeiten mit Rotationslasern

**NESTLE-Schnurgerüsthalter:**

- Mit dem Schnurgerüsthalter legen Sie einfach und schnell Achsen durch eine Baugrube. Der Rotationslaser wird dazu auf dem Schnurgerüsthalter vertikal aufgeschraubt. Eine variable Befestigung ist durch die Schraubklemmen möglich.
- Für Laser mit 5/8"-Gewinde.
- Schnurgerüsthalter mit Stativteller-Anschluss, Artikel-Nr. 13908000.

**NESTLE-Estrichbügel:**

- Der Estrichbügel kommt bei bodennahen Anwendungen zum Einsatz, auch deutlich unter Meterriss. Er eignet sich daher z. B. für Bodenleger, Estrichleger, Elektriker (um Kabelkanäle und Steckdosen zu setzen) sowie zur Verlegung von Heizkörpern und Rohren. Der Estrichbügel wird einfach am Kurbelrohr bzw. an der Verlängerung unter dem NESTLE-Stativ angebracht.
- Für Laser mit 5/8"-Gewinde.

**NESTLE-Schnurgerüsthalter für Empfänger:**

- Mit dem Schnurgerüsthalter positionieren Sie den Laserempfänger einfach über den Nägeln des Schnurgerüstes. Ideal zur Achslegung in Baugruben ohne Schnüre zu spannen.



## Ihre Vorteile in der Anwendung

- Die Halterungen sind ideal für Arbeiten an Schnurgerüsten.
- Der Estrichbügel ist besonders für Arbeiten unterhalb des Meterrisses im Innenbereich geeignet.
- Erhöhen Sie Ihre Flexibilität und den Arbeitskomfort.



## Technische Daten

## Systemzubehör

**Schnurgerüsthalter für Laserger.** Art.-Nr. 13908000

Gewicht 1200 g

**NESTLE- Estrichbügel** Art.-Nr. 13915000

Gewicht 600 g

**Schnurgerüsthalter für Empfänger** Art.-Nr. 13909000

Gewicht 800 g



## Zubehör

- Wandhalter in verschiedenen Ausführungen finden Sie auf Seite 48.



# Produkte | **Laserlatten**



NESTLE Laserlatten

Seite 76



### Messlatten für Rotationslaser

- Die Laserlatte ist die optimale Latte zur Bestimmung eines Niveaus: Die Laserlatte mit dem Empfänger an der Null-Markierung wird bis zur Empfangsebene ausgezogen, eine weitere Skala an der Vorderseite zeigt Ihnen die Höhe des Null-Niveaus zum Bodenpunkt der Latte an.
- Die zweifarbige Vorderseite erleichtert die Bestimmung von Niveaudifferenzen. Der obere Teil ist absteigend von 50 cm bis 0 cm unterteilt und rot unterlegt. Der untere Teil dagegen ist silber unterlegt und aufsteigend von 0 cm bis 50 cm unterteilt. Der Empfänger wird entlang der Skalierung bis zur Empfangsebene verschoben, so lassen sich Abweichungen vom Niveau in Windeseile feststellen.
- Leicht zu tragendes Aluminiumprofil - liegt einwandfrei in der Hand.
- Silber eloxiertes Aluminiumprofil, geschützt gegen jegliche Witterungseinflüsse.
- Schnelle Fixierung der Laserlatte auf der korrekten Höhe mit einer Feststellschraube.
- Inklusive Tasche und Libelle.
- In drei Versionen erhältlich: Latte ohne Adapter, Latte mit Gleitadapter (Schraubklemmung), Latte mit Gleitadapter (Klemmhebel).

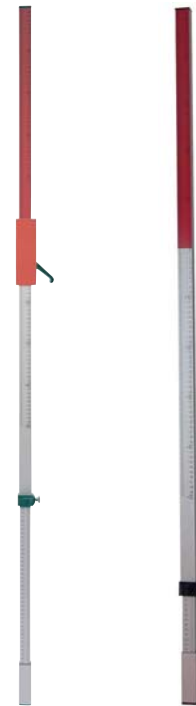

### Ihre Vorteile in der Anwendung

- Einfaches und schnelles Handling für zuverlässige Niveauekontrolle.
- Geringes Gewicht für ermüdungsfreies Arbeiten.



### Technische Daten Laserlatte

Technische Daten	Laserlatte
<b>Laserlatte ohne Adapter</b>	Art.-Nr. 18700000
Länge	130 - 240 cm
Gewicht	1.000 g
<b>Latte mit Gleitadapter/ Schraubklemmung</b>	Art.-Nr. 18701000
Länge	130 - 240 cm
Gewicht	1.300 g
<b>Latte mit Gleitadapter/ Klemmhebel</b>	Art.-Nr. 18702000
Länge	130 - 240 cm
Gewicht	1.300 g



### Zubehör

Für Arbeiten mit der Laserlatte ist optional ein Betonierteller erhältlich:

- Betonierteller, Art.-Nr. 18915000.





# Produkte | Kabelsuchgeräte



Kabelsuchgeräte

Seite 78



Zubehör

Seite 79



**GEOMAX Leitungsortung**

27500000 ...

**Leitungsortung EZi System**

- Die Bestimmung der genauen Lage von unterirdischen Leitungen zum Schutz von Mitarbeitern und Geräten während eines Grabungsprojektes war noch nie wichtiger.
- Die EZiCAT-Geräte ermitteln die Lage unterirdischer Versorgungsleitungen durch den Empfang elektromagnetischer Signale, die von ihnen abgestrahlt werden.
- Die intelligente EZiCAT Software interpretiert diese Signale und liefert dem Anwender sowohl akustische als auch visuelle Angaben zu Lage und Ausrichtung der verborgenen Leitungen.
- **EZiCAT i500, Art.-Nr. 27500000**, robustes Instrument zur einfachen und schnellen Leitungsortung.
- **EZiCAT i550, Art.-Nr. 27501000**, Leitungsortung mit zusätzlicher Tiefenanzeige-Funktion\*.
- **EZiCAT i750xf, Art.-Nr. 27518000**, Leitungsortung mit voll integrierter Datenprotokollierung, Tiefenanzeige-Funktion\*, Bluetooth und GPS.

\* Für die Tiefenanzeige ist ein Signalgeber t100 oder t300 notwendig.

**Ihre Vorteile in der Anwendung**

- Erhöhung der Sicherheit bei Grabungsprojekten.
- In Kombination mit Signalgeber sichere Ortung über große Distanzen.
- Sehr einfache Bedienung.

**Technische Daten**

		i500	i550	i750xf
Tiefe	0.3 bis 3 m	•	•	•
Tiefenanzeige	Mit Signalgeber		•	•
Tiefenmessung	Mit Signalgeber		•	•
GPS	± 2,5 m			•
Ortung	Aktive Stromleitungen	•	•	•
Modi	Power, Funk, 8 / 33 kHz	•	•	•
Weitere Modi	512 / 640 kHz			•
Stromversorgung	6 x AA	•	•	•
Betriebsdauer	40 Stunden	•	•	•
Schutzklasse	IP54	•	•	•
Gewicht	2.700 g	•	•	•
Dimension	760 x 85 x 250 mm	•	•	•

**Lieferumfang**

- Instrument inklusive Batterien.

Erweitern Sie die Flexibilität beim Arbeiten mit dem Zubehör für das EZi-System, siehe nächste Seite!



## GEOMAX Leitungsortung - Zubehör

### Zubehör für Leitungsortung EZi System

#### Signalgeber EZiTEX

Notwendig für Tiefenmessungen mit i550 und i750xf, sowie um leitfähige Medien mit einem ortungsfähigen Signal zu beaufschlagen.

**t100, Art.-Nr. 27503000**, ein robuster Signalgenerator für den Einsatz vor Aushubarbeiten.

**t300, Art.-Nr. 27508000**, eignet sich ideal, wenn Sie häufig Leitungen in Gebieten mit hoher Signalüberlagerung oder auf großen Ausgrabungsgeländen orten.

**t300xf, Art.-Nr. 27519000**, wie t300 für i750xf.



#### Signalklemme EZiTEX 8/33 kHz, Art.-Nr. 27512000

Die Signalklemme ist eine leichte, robuste 100 mm-Klemme, die zum Anlegen eines ortbaren Signals an unterirdische leitfähige Versorgungsleitungen dient und in Verbindung mit einem EZiTEX Signalgenerator verwendet wird.



#### EziROD Biegestab auf Trommel

Der EziROD ist ein flexibler Stab, der in Verbindung mit dem EZiTEX die Ortung von nicht-metallischen Abflussleitungen, Kanälen oder Rohren ermöglicht. Der EziROD wird durch die zu untersuchende Versorgungsleitung geschoben.

**EziROD 80 m, Art.-Nr. 27504000**

**EziROD 50 m, Art.-Nr. 27505000**

**EziROD 30 m, Art.-Nr. 27506000**



#### Sonde compact, Art.-Nr. 27511000

Die kompakte Zweifrequenz-Sonde kann zur Ortung von Abflussleitungen, Abwasserkanälen und anderen nicht leitfähigen Versorgungsleitungen verwendet werden. Sie funktioniert wie ein Signalgenerator und kann an verschiedenen Geräten angebracht werden, z. B. Rohrreinigungsstäbe, Bohrer und Sicherheitskameras.



#### Gebäudeanschluss-Set, Art.-Nr. 27513000

Das Gebäudeanschluss-Set dient zum Anlegen eines ortbaren Signals an stromführende Kabel und wird in Verbindung mit einem EZiTEX Signalgenerator verwendet.



#### Robuste Tasche für Ihr EZi System, Art.-Nr. 27514000





# Produkte | Entfernungsmesser





# Produkte | Entfernungsmesser



Leica DISTO™ D1  
Seite 82



Leica DISTO™ D110  
Seite 83



Leica DISTO™ D2  
Seite 84



Leica DISTO™ X310  
Seite 85



Leica DISTO™ X3, X4  
Seite 86



Leica DISTO™ D510  
Seite 87



Leica DISTO™ D810 Touch  
Seite 88



Leica DISTO™ S910  
Seite 89

**Leica DISTO™ D1**

16721000

**Laser- Entfernungsmesser**

- Messen Sie die Entfernung in Sekunden, ohne Hilfe von einer anderen Person, indem Sie einfach eine Taste drücken. Vermeiden Sie das Risiko von Arbeitsunfällen bei schwierigen und gefährlichen Messungen, z.B. wenn Höhen gemessen werden.
- Dank der präzisen Lasertechnologie liefert das Starter-Modell Leica DISTO™ D1 immer zuverlässige Messergebnisse. Die Bedienung des Gerätes ist sehr einfach und intuitiv.
- Der Leica DISTO™ D1 lässt sich schnell und einfach mit der Gratis App Sketch von Leica DISTO™ verbinden, zum Übertragen und Dokumentieren von Messungen.

**Ihre Vorteile in der Anwendung**

- Schnell und zuverlässig
- Maßeinheit m, ft, inch
- Integriertes Bluetooth® Smart für Gratis App (iOS und Android)
- Präzision auf Knopfdruck
- Einzelmessung und Dauermessung

**Technische Daten Leica DISTO™ D1**

Laserklasse	2
Reichweite	0,2 – 40 m
Toleranz	± 2,0 mm
Schutzklasse	IP54
Maße	115 x 43,5 x 23,5 mm
Gewicht	87 g
Batterie	2 x AAA
Datenschnittstelle	Bluetooth® Smart
Gratis App für	iOS / Android

**Lieferumfang**

- Leica DISTO™ D1 Laserdistanzmessgerät.
- Anleitung.
- 2 x AAA



**Leica DISTO™ D110****16715000****Kleines Format, vielfältige Möglichkeiten**

- Der D110 ist der kleinste aus der Leica Disto™ Serie mit integrierter Bluetooth® Smart Technologie.
- Ergonomisch geformt liegt er perfekt in der Hand.
- Mit seinem vier Tasten ist er schnell und intuitiv zu bedienen und ermöglicht Distanz- und Flächenmessungen in Sekundenschnelle.
- Die neueste Leica App DISTO™ sketch ist das ideale Bindeglied zwischen dem D110 und einem Smartphone oder Tablet.

**Ihre Vorteile in der Anwendung**

- Praktische Form und unübertroffene Benutzerfreundlichkeit.
- Erweiterte Funktionalität durch integriertes Bluetooth® Smart und die App Leica DISTO™ sketch.
- Ideal für rasche Distanz- und Flächenmessungen.
- Abnehmbarer Taschenclip zum praktischen Tragen des Geräts.
- Technologie, Qualität und Präzision von Leica Geosystems.

**Technische Daten Leica DISTO™ D110**

Laserklasse	2
Reichweite	0,2 - 60 m
Toleranz	± 1,5 mm
Schutzklasse	IP54
Maße	120 x 37 x 23 mm
Gewicht	92 g
Batterie	2 x AAA
Maßeinheit	m, ft, in
Datenschnittstelle	Bluetooth® Smart

**Lieferumfang**

- Leica DISTO™ D110.
- Holster.
- Taschenclip.
- 2 x AAA Batterien.
- Anleitung / Sicherheitshinweise auf CD.
- Calibration Certificate Silver.
- Kurzanleitung.



**Leica DISTO™ D2**

16720000

**Laser-Entfernungsmesser**

- Das kleine und handliche Einsteigermodell ist mit vielen interessanten Funktionen ausgestattet und dennoch einfach zu bedienen.
- Dank seines ergonomischen und kompakten Designs mit Softgrip liegt der Leica DISTO™ D2 sicher und leicht in der Hand und passt in jede Tasche.
- Die innovative X-Range Power Technology ermöglicht es, mit dem Leica DISTO™ D2 Distanzen von bis zu 100 m zu messen. Diese Technology steht zudem für beste Messperformanz, das heißt schnelle und zuverlässige Messungen.
- Messen Sie aus Ecken, Nuten oder ab Kanten - mit seinem multifunktionalen Endstück sind Sie auf alle Messsituationen vorbereitet. Die automatische Endstückerkennung hilft, teure Messfehler zu vermeiden.
- Funktionen: Min-/Max-Messung, Addition / Subtraktion, Fläche und Volumen
- Speicher für 10 Messergebnisse.
- Dank integriertem Bluetooth® Smart können Messdaten direkt auf Smartphones oder Tablets übertragen werden – so werden teure Fehler beim Abtippen vermieden.
- Beleuchtetes Display.
- Der DISTO™ D2 ist nach ISO-Norm 16331-1 zertifiziert.

**Ihre Vorteile in der Anwendung**

- Präzise in der Anwendung - schneller als Messungen mit Bandmaßen.
- Handlich, klein, einfach zu bedienen - und dennoch vielseitig in der Anwendung.
- In Kombination mit der kostenlosen App Leica DISTO™ sketch lassen sich Skizzen sowie Fotos erstellen und präzise bemaßen.

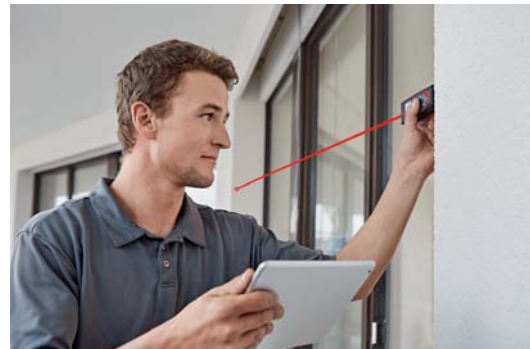
**Technische Daten****Leica DISTO™ D2**

Laserklasse	2
Reichweite	0,05 – 100 m
Toleranz	± 1,5 mm
Schutzklasse	IP54
Maße	116 x 44 x 26 mm
Gewicht	100 g
Batterie	2 x AAA

**Lieferumfang**

- Leica DISTO™ D2 Laserdistanzmessgerät.
- Handschlaufe
- Gürteltasche.
- Batterien.





**Leica DISTO™ X310**

16707000

**Laser- Entfernungsmesser**

- Der neue Leica DISTO™ X310 ist das einzige Laserdistanzmessgerät, welches strahlwassergeschützt und staubdicht ist - gemäß IP65. Gehäuse und Tastatur sind speziell gegen Wasser und Staub abgedichtet. Auch das Reinigen unter fließendem Wasser ist kein Problem.
- Zusätzlich wurde es auf Stürze aus bis zu 2 m Höhe getestet.
- Dank des integrierten Neigungssensors mit 360°- Messbereich sind indirekte Distanz- und Höhenmessungen absolut präzise möglich.
- Wenn Gegenstände keine direkte Distanzmessung erlauben, können Sie mit dem Smart Horizontal Mode™ die horizontale Distanz absolut präzise und einfach ermitteln.
- Funktionen: 360° Neigungssensor, Min-/Max-Messung, Dauermessung, Absteckung, Addition / Subtraktion, Fläche / Volumen, Malerfunktion (Volumenermittlung in nicht-rechtwinkligen Räumen), Pythagoras (3 Punkte, Teilhöhe), Speicher für 20 Messwerte, beleuchtetes Display, multifunktionales Endstück mit automatischer Erkennung.
- Der X310 ist nach der ISO-Norm 16331-1 zertifiziert. Die neue ISO-Norm 16331-1 wurde von Leica Geosystems in Zusammenarbeit mit externen Experten entwickelt und definiert detailliert, wie Angaben zu Genauigkeit und Reichweite dargestellt werden müssen und beschreiben die dazu notwendigen Messprozeduren.

**Ihre Vorteile in der Anwendung**

- Präzise in der Anwendung - schneller als Messungen mit Bandmaßen.
- Äußerst robust - für den Einsatz auf der Baustelle.
- Handlich, klein und einfach zu bedienen.
- Mit Neigungssensor 360° für indirekte Messungen.

**Technische Daten Leica DISTO™ X310**

Laserklasse	2
Reichweite	0,05 – 120 m
Toleranz	± 1,0 mm
Schutzklasse	IP65
Maße	122 x 55 x 31 mm
Gewicht	155 g
Batterie	2 x AAA

**Lieferumfang**

- Leica DISTO™ X310 Laserdistanzmessgerät.
- Gürteltasche.
- Handschlaufe.
- Batterien.



**Leica DISTO™ X3 und X4****25005000, 25006000****Laser- Entfernungsmesser - für harte, raue Bedingungen**

- Die robuste Leica DISTO™ X-Serie kombiniert innovative Messtechnologien mit einem feldtauglichen Design und einer einfachen Benutzeroberfläche.
- Zusammen mit dem optionalen Leica DST 360 Adapter lässt sich die X-Serie zu einer leistungsstarken 3D-Aufnahmestation machen.
- Der DISTO™ X4 ist mit einer Pointfinder-Kamera ausgestattet (nur DISTO™ X4), mit der Sie entfernte Objekte bei hellem Sonnenlicht leicht anvisieren können. Selbst wenn der Laserpunkt nicht gesehen werden kann, erscheint das Ziel klar auf dem großen Farbdisplay.
- Mit dem optionalen Paket DST 360 können Sie Punkte präzise anzielen sowie Distanzen zwischen beliebigen 2 Punkten messen.
- Der Leica DISTO™ X3 und X4 lassen sich schnell und einfach mit einer App verbinden zum Übertragen und Dokumentieren von Messungen.

**Ihre Vorteile in der Anwendung**

- Feldtauglich und robust mit Schutzklasse IP65
- Integriertes Bluetooth® Smart für App (iOS und Android)
- Mit Pointfinder-Kamera (nur DISTO™ X4)
- P2P Messung und präzises Anzielen (25007000 notwendig)

**Technische Daten Leica DISTO™ X3 und X4**

Pointfinder Kamera	nur X4
Laserklasse	2
Reichweite	0,05 m - 150 m
Toleranz	± 1 mm
Schutzklasse	IP 65
Neigungssensor	360° ± 0.2°
Maße	132 x 56 x 29 mm
Gewicht	184 g
Batterie	2 x AA
Datenschnittstelle	Bluetooth® Smart
App für	iOS / Android

**Lieferumfang**

- 25005000 Leica DISTO™ X3, Tasche, Handschlaufe, 2 x AA, QR Code Link zu Onlineanleitung
- 25006000 Leica DISTO™ X4, Tasche, Handschlaufe, 2 x AA, QR Code Link zu Onlineanleitung

**Für eine optimale Funktionsfähigkeit empfehlen wir das optional erhältliche Set Leica DST 360. Voraussetzung für P2P Messungen.**

- 25007000 Leica DST 360 Adapter, Stativ TRI120, robuste Transportbox IP67



**Leica DISTO™ D510**

16714000

**Laser- Entfernungsmesser**

- Der Leica DISTO™ D510 ist der „all-rounder“ unter den Distanzmessgeräten.
- 360° Neigungssensor und digitaler Zielsucher mit 4-fach Zoom ermöglichen eine Vielzahl von indirekten Messmöglichkeiten, wo kein reflektierender Anzielpunkt zur Verfügung steht.
- Präzises Anzielen und zuverlässige Messungen im Außenbereich.
- Bei ungünstigen Lichtbedingungen, wie z.B. hellem Sonnenlicht und bei weit entfernten Objekten ist das Ziel exakt auf dem hochauflösenden Farbdisplay im Fadenkreuz zu erkennen.
- Mit dem multifunktionalen Endstück, das automatisch erkannt wird, können Sie bequem aus Ecken herausmessen.
- Der D510 kann bei allen Wetterbedingungen eingesetzt werden (IP65). Er ist staubdicht und strahlwassergeschützt.
- Reichweite von bis zu 200m und einer Genauigkeit von  $\pm 1$ mm.
- Mit dem D510 können Sie sich die Maße in m, ft, in und yd anzeigen lassen.
- Einheiten im Neigungssensor 0,0°, 0,00%, mm/m und in/ft.
- Der D510 ist ein unverzichtbarer Begleiter auf jeder Baustelle.

**Ihre Vorteile in der Anwendung**

- Sie können den D510 unter fließendem Wasser reinigen.
- Moderne Benutzerführung und kinderleicht zu bedienen.
- Bequeme und fehlerfreie Datenübertragung auf iPhone und iPad.
- Gratis App - Leica DISTO™ sketch.
- Erstellen einer individuellen Favoritenliste möglich.

**Technische Daten Leica DISTO™ D510**

Laserklasse	2
Reichweite	0,05 – 200 m
Toleranz	$\pm 1,0$ mm
Schutzklasse	IP65
Neigungssensor	360°
Maße	143 x 58 x 29 mm
Gewicht	190 g
Batterie	2 x AA
Datenschnittstelle	Bluetooth Smart
Gratis App	Leica DISTO sketch

**Lieferumfang**

- Laserdistanzmessgerät Leica DISTO™ D510.
- Gürteltasche.
- Handschlaufe.
- 2x AA Batterien.





**Leica DISTO™ D810 touch**

2500000

**Laserdistanzmesser mit Touchscreen**

- Der Leica DISTO™ D810 touch ist das weltweit erste Laserdistanzmessgerät mit Touchscreen für eine schnelle und intuitive Bedienung.
- Messen im Foto: Mit nur einer Messung kann der D810 touch die Höhe, Breite, Fläche und den Durchmesser eines Objektes bestimmen.
- Distanzmessung, geneigte Objekte, Flächen-, Volumen- und Trapezmessung, Addition, Subtraktion sowie Pythagoras um nur einige Funktionen zu nennen.
- Mit der Höhentacking-Funktion können auch Bäume oder Gebäude, die keinen geeigneten Reflektionspunkt bieten, problemlos gemessen werden.
- Mit der Kamerafunktion können Fotos zur Dokumentation und genaueren Erklärung erstellt und über USB-Schnittstelle auf einen Computer geladen werden.
- Mittels der Leica DISTO™ Sketch App (Version 2.0) können Messdaten in jedes iOS oder Windows 8 Programm übertragen werden.

**Ihre Vorteile in der Anwendung**

- Touchscreen
- Übersichtskamera
- Messen im Foto
- Präziser 360° Neigungssensor
- Höhentacking, Profilmessung
- Smart Horizontal Mode™
- Bluetooth® Smart
- Gratis App - Leica DISTO™ sketch (Version 2.0)
- Durchmesser Errechnung
- Maßeinheit: m, ft, in
- Display mit 4-fach Zoom Zielsucher

**Technische Daten Leica DISTO™ D810 touch**

Laserklasse	2
Reichweite	0,05 – 200 m
Toleranz	± 1 mm
Neigungssensor	360°
Schutzklasse	IP54
Maße	164 x 61 x 31 mm
Gewicht	238 g
Batterie	Li-Ion Akku
Datenschnittstelle	Bluetooth® Smart
Speicher	30 Displays

**Lieferumfang**

- Leica DISTO™ D810 touch.
- Gürteltasche.
- Handschlaufe.
- USB-Ladegerät inkl. Kabel und 4 Adapter.

**Zubehör optional:**

- FTA360 Adapter mit Feinjustierung, Art.-Nr. 22015000. (siehe Seite 92)





**Leica DISTO™ S910****25002000****Räumliches Messen**

- Der Leica Disto™ S910 ist weltweit das erste Laserdistanzmessgerät mit der revolutionären P2P Technologie.
- Die integrierte Smart Base ermöglicht Distanzen, z.B. Breiten, zwischen beliebigen, auch unzugänglichen Punkten von einer Position aus zu messen.
- Mit dem Leica DISTO™ S910 können alle Messpunkte in einer DXF-Datei als Grundriss, als Aufriss oder sogar als 3D Daten erfasst und später im Büro über die USB Schnittstelle auf einen PC heruntergeladen werden.
- Für eine umfassende und sichere Dokumentation speichert der Leica DISTO™ S910 sogar alle Bilder, bis wohin gemessen wurde.
- Über die WLAN Schnittstelle können Messdaten direkt vor Ort an einen mobilen Computer übermittelt und in Ihrer bevorzugten Software weiterverarbeitet werden.
- Die kostenlose Software Leica DISTO™ transfer mit Plugin unterstützt außerdem die Übertragung der Ergebnisse in verschiedene CAD-Programme.
- Alle diese Punkte verkürzt die Arbeitsabläufe und spart wertvolle Zeit.

**Ihre Vorteile in der Anwendung**

- Integrierte Smart Base für P2P Technologie
- Zielsucher mit 4-fach Zoom für perfektes Anzielen
- X-Range Power Technology für höchste Messperformance
- 360° Neigungssensor
- Datenerfassung im CAD Format (für 20 DXF Dateien)
- Echtzeit Datenübertragung mit WLAN
- Bluetooth® Smart
- Gratis App - Leica DISTO™ sketch - iOS, Android

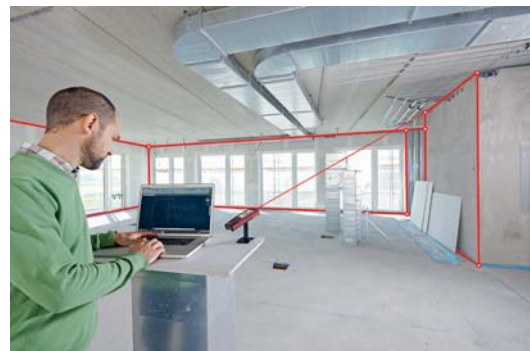
**Technische Daten Leica DISTO™ S910**

Laserklasse	2
Reichweite	0,05 - 300 m
Toleranz	± 1 mm
Schutzklasse	IP54
Neigungssensor	360°
Maße	164 x 61 x 32 mm
Gewicht	290 g
Batterien / Ladezeit	Li-Ion Akku / 4 h
Datenschnittstelle	Bluetooth Smart, WLAN, USB
Maßeinheiten	m, ft, in

**Lieferumfang**

- Leica DISTO™ S910 Laserdistanzmessgerät; Ladegerät
- Gürteltasche; Handschlaufe
- Smart Base Erweiterung

**Für eine optimale Funktionsfähigkeit empfehlen wir die optional erhältlichen Sets mit Stativ und Adapter FTA360-S.**

- Art.-Nr. 25003000: DISTO™ S910, FTA360-S, Zieltafel GZM3, Stativ TRI 70 zusammen im Koffer
- Art.-Nr. 25004000: DISTO™ S910, FTA360-S, Zieltafel GZM3, Stativ TRI200



# Produkte | **DISTO™-Systemzubehör**



DISTO™-Systemzubehör

Seite 91



Zieltafeln

Seite 91



Laserbrille

Seite 91



Adapter

Seite 92



Tasche

Seite 92



**Leica DISTO™ - Systemzubehör**

13910000 ...



**Entfernungsmesser- Zubehör**

- **NESTLE-Pythagoras- Adapter:** Schwenkadapter für die Modelle Leica DISTO™ D5, D8, D810, D510, D410, X310 (Art.Nr. 13910000) und für Bosch GLM50 und GLM150 (Art.Nr. 13921000). Der Pythagoras-Adapter erleichtert das Anzielen bei indirekten Messungen und erhöht somit die Messgenauigkeit. Der Pythagoras-Adapter passt auf jedes handelsübliche Nivellier- bzw. Fotostativ.
- **Zieltafeln:** Trotz der Power Range Technology sind je nach Witterungs- und Lichtbedingungen den Leica DISTOs Grenzen in der Reichweite gesetzt. Deshalb gibt es die Zieltafeln um die Reflektion des Laserstrahls zu verbessern.
- **Laserbrillen:** Dienen zum besseren Erkennen des Laserpunktes auf große Entfernungen.



**Ihre Vorteile in der Anwendung**

Mehr Flexibilität und Genauigkeit beim Messen mit Leica DISTO™-Entfernungsmessern.

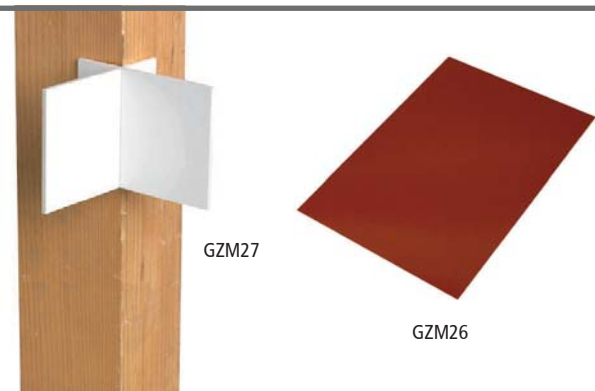

**Technische Daten DISTO™-Systemzubehör**

Pythagoras- Adapter	
Stativ-Anschluss	1/4" / 5/8"
Artikel-Nr. / Gewicht Leica	13910000 / 350 g
Artikel-Nr. / Gewicht Bosch	13921000 / 300 g
Zieltafel GZM3	
Art.-Nr.	22022000
Zieltafel GZM26 / A4	
Art.-Nr.	22005000
Steckbare Zieltafel GZM27	
Art.-Nr.	22004000, inkl. Kleber
Steckbare Zieltafel GZM30	
Art.-Nr.	22002000
Steckbare Zieltafel f. D3a/BT	
Art.-Nr.	22003000
Laser-Sichtbrille GLB30	
Art.-Nr.	22000000
Laser-Sichtbrille	
Art.-Nr.	21101000



**Zubehör**

- Die GLB30 - Lasersichtbrille besticht mit ihrem Design und wechselbaren Gläsern. Lieferung inklusive klarem und getöntem Glas.
- Die Standard-Lasersichtbrille hilft bei dem Auffinden des Laserpunktes bzw. der Laserlinie.



## Leica DISTO™ - Systemzubehör

22007000 ....



## Entfernungsmesser- Zubehör

- **Lotstock-Adapter LSA360-S** für DISTO™ D410, D510, D810 touch und S910. Mit dem Adapter können Sie den DISTO an einem Prismen- oder GPS-Stab befestigen.
- **Stativ-Adapter TA360** für DISTO™ X310, D3aBT, D5, D8, D410 und D510 Mit dem Adapter können Sie den DISTO auf einem Stativ mit 1/4"-Anschluss befestigen.
- **Stativ-Adapter FTA360** für DISTO™ D510 und D810 touch.  
**Stativ-Adapter FTA 360-S** für S910. Stabiler Adapter mit Feinjustierung; Mit dem Adapter können Sie den DISTO auf einem Stativ mit 1/4"-Anschluss befestigen.
- **Ladegerät UC20** inklusive 2xAAA-Akkus und Steckdosenadaptern. Ideal für die Arbeit mit den DISTO™-Modellen D2, D210, X310 und D3aBT.
- **Handschlaufe** für alle DISTO™-Modelle.
- **Tragetasche** für alle DISTO™-Modelle und Zubehör.
- **Stativ Leica TRI200**, 1/4" Anschluss, inkl. Tasche, Art.-Nr. 22023000



FTA 360



TA 360



LSA 360-S

## Ihre Vorteile in der Anwendung

- Für mehr Flexibilität bei der Arbeit mit den Leica DISTO™-Geräten.
- Mit den Lotstock- und Stativadaptern erhöhen Sie Ihre Genauigkeit beim Messen.



## Technische Daten DISTO™-Systemzubehör

<b>Lotstock-Adapter LSA360-S</b>	Artikel-Nr. 22026000
Gewicht	600 g
<b>Stativ-Adapter TA360</b>	Artikel-Nr. 22007000
Anschluss	1/4"
Gewicht	500 g
<b>Stativ-Adapter FTA360 / -S</b>	Artikel-Nr. 22015000 / 22019000
Anschluss	1/4"
Gewicht	580 g
<b>Ladegerät UC20</b>	Artikel-Nr. 22008000
<b>Handschlaufe</b>	Artikel-Nr. 22009000
<b>Tragetasche</b>	Artikel-Nr. 22001000
<b>Stativ TRI200</b>	Artikel-Nr. 22023000
Anschluß / Gewicht	1/4" / 1.800 g
Transportlänge	77 cm



## Zubehör

Bei der Gottlieb Nestle GmbH finden Sie Zubehör für alle DISTO™-Modelle!





# Produkte | **Bandmaße**



Glasfaserbandmaße

Seite 94



Stahlbandmaße

Seite 95



**NESTLE Bandmaße**

**18100000, ...1000, ... 2000, ... 3000, ... 4000**



**Glasfaserbandmaße**

- Bandmaße sind unverzichtbares Vermessungszubehör!
- Glasfaserbandmaß – 13 mm breit.
- Die Maßgenauigkeit wird durch parallel verlaufende in Kunststoff eingebettete Glasfaserfäden erhöht.
- Entspricht EG-Bauartzulassung D85/1.3.54
- Die Glasfaserbandmaße sind in verschiedenen Rahmen erhältlich: V-Rahmen (30 + 50 m), Schrägrahmen (20 m) und Kapsel (10 + 20 + 50 m).
- Maßband einseitig bedruckt.
- Zentimeter-Teilung.



V-Rahmen

**Ihre Vorteile in der Anwendung**

- Zuverlässig und robust - Made in Germany!
- Einfach in der Anwendung.



Schrägrahmen

Technische Daten	Bandmaße
V-Rahmen, 30 m	Anfang A: 18100000 / Anfang B: 18110000
V-Rahmen, 50 m	Anfang A: 18101000 / Anfang B: 18111000
Schrägrahmen, 20 m	Anfang A: 18102000 / Anfang B: 18112000
Kapsel, 10 m	Anfang A: 18103000 / Anfang B: 18113000
Kapsel, 20 m	Anfang A: 18104000 / Anfang B: 18114000
Kapsel, 50 m	Anfang A: 18121000

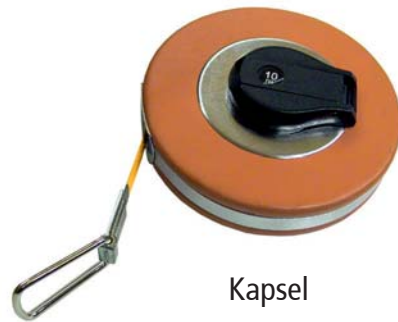

Kapsel

**Bandmaß-Anfänge**

Unsere Bandmaße sind mit verschiedenen Band- Anfängen erhältlich. Bei Bestellung einfach den gewünschten Anfang angeben.



**NESTLE Bandmaße**

18105000, ...6000, ...7000, ...8000, ...9000



**Stahl, weißlackiert oder Polysan**

- Bandmaße sind unverzichtbares Vermessungszubehör!
- Stahlbandmaße zeichnen sich durch ihre große Widerstandskraft aus.
- Aus gehärtetem und poliertem Stahl, 13 mm breit.
- Entsprechend EG-Bauartzulassung D81/1.3.41.
- Die Maßteilung ist abriebfest in schwarz und rot.
- Erhältlich als weißlackiertes Stahlbandmaß oder mit Polyamidbeschichtung „Polysan“ (gelb).
- Mit V-Rahmen oder Schrägrahmen.
- Einseitig bedruckt mit cm-Teilung (mm-Teilung auf den ersten 10 cm des Bandes).



Schrägrahmen

**Ihre Vorteile in der Anwendung**

- Zuverlässig und robust - Made in Germany!
- Bewährt in der Anwendung.
- Höchste Witterungsbeständigkeit.



V-Rahmen

**Technische Daten      Stahlbandmaß**

Weißlackiert, V-Rahmen, 100 m	Anfang A: 18105000 / Anfang B: 18115000
Weißlackiert, Schrägrahmen, 30 m	Anfang A: 18106000 / Anfang B: 18116000
Weißlackiert, Schrägrahmen, 50 m	Anfang A: 18107000 / Anfang B: 18117000
Polysan, V-Rahmen, 30 m	Anfang A: 18108000 / Anfang B: 18118000
Polysan, V-Rahmen, 50 m	Anfang A: 18109000 / Anfang B: 18119000



**Bandmaß-Anfänge**

Unsere Bandmaße sind mit verschiedenen Band-Anfängen erhältlich. Bei Bestellung einfach den gewünschten Anfang angeben.





# Produkte | Teleskopmeter



NESTLE TELEFIX  
Seite 97

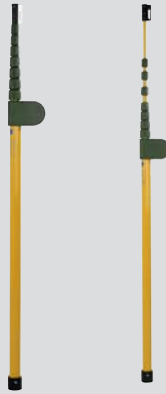

TELEMAX  
Seite 98



TELEMAT  
Seite 99





## NESTLE Teleskopmeter

18400001....



### TELEFIX

- Zum Messen von Dachhöhen, Deckenhöhen und Zwischenräumen.
- Mit optionalem Haken auch für den Forstbereich oder zur Höhenmessung von Fahrzeugen, z. B. LKW. geeignet.
- Höhenvermessung mit optionalem Geodäsie-Adapter für Telefix.
- Einfache Analogablesung der mm-Teilung in bequemer Höhe, ohne Bücken und Verwickeln des Teleskopmeters.
- Teleskopartig ausziehbar.
- Exakte Handhabung durch integrierte Horizontal- und Vertikallibelle.
- Toleranz gemäß MID- Richtlinien.
- Eloxierte Alurechteckrohre verleihen eine große Stabilität.
- Beidseitige Druckfederrasterung verhindert ein Zusammensacken der Teile.
- Alle Modelle inklusive Schutztasche aus Segeltuch.
- Die TELEFIX- Teleskopmeter sind erhältlich in 3 m, 4 m, 5 m, 6 m, 8 m und 10 m Länge.
- Telefix Teleskopmeter Geodäsie, Länge 5 m, mit Stellschrauben, Art.-Nr. 18406001, zur Verwendung mit Prismen oder Laserempfängern.



Telefix

Telefix-Geodäsie

### Ihre Vorteile in der Anwendung

- Besteht durch einfache und schnelle Handhabung.
- Bequeme Ablesung.
- Hohe Flexibilität durch optionales Zubehör.



### Technische Daten

### NESTLE- TELEFIX

Telefix 3 m: 66-300 cm, 1.600 g	Art.-Nr. 18400001
Telefix 4 m: 83-400 cm, 1.900 g	Art.-Nr. 18401001
Telefix 5 m: 99-500 cm, 2.200 g	Art.-Nr. 18402001
Telefix 6 m: 116-600 cm, 2.400 g	Art.-Nr. 18403001
Telefix 8 m: 135-800 cm, 3.200 g	Art.-Nr. 18404001
Telefix 10 m: 164-1000 cm, 4.400 g	Art.-Nr. 18405001
Telefix 5 m: Geodäsie 104-500 cm, 2.300 g	Art.-Nr. 18406001



### Optionales Zubehör

- Dreikantspitzen, Art.-Nr. 18902000.
- Rundspitzen, Art.-Nr. 18903000.
- Gewindebolzen M8 / 5/8", Art.-Nr. 18904000.
- Geodäsie-Adapter für Telefix, Art.-Nr. 18905000.
- Laser-Adapter für Telefix 3m, 4m, 5m und 6m, Art.-Nr. 18906000.
- Laser-Adapter für Telefix 8 und 10m, Art.-Nr. 18907000.
- Schnabel für Telefix, 35 cm, Art.-Nr. 18908000.
- Schnabel für Telefix 70 cm, aufschraubbar, klappbar, Art.-Nr. 18924000.
- Taschen separat erhältlich. Bitte Länge angeben.



**NESTLE Teleskopmeter****18407000****TELEMAX**

- Zur Höhenmessung an Fahrzeugen, Dachvorsprüngen etc.
- Robuste Bauweise – wie gemacht für den Baustellenalltag.
- Messgerät aus stabilen Glasfaserrohren.
- Teleskopartig ausziehbar in 8 Teilen.
- Analogablesung der mm-Teilung mit Bezifferung in cm über Sichtfenster in bequemer Höhe.
- Besonders geeignet für Messungen in der Nähe von Hochspannungsleitungen, da Glasfaser Strom nicht leitet.
- Ausklappbarer Haken für Außenmaße.

**Ihre Vorteile in der Anwendung**

- Einfache und schnelle Handhabung.
- Bequeme Ablesung.
- Sicheres Messen in der Nähe spannungsführender Leitungen.

**Technische Daten TELEMAX**

Arbeitsbereich	140 - 800 cm
Gewicht	2.000 g

**Lieferumfang**

Im Lieferumfang ist eine Schutztasche aus Segeltuch enthalten.



**TELEMAT**

- Ideal zum Messen lichter Höhen wie z. B. Raumhöhen, Türrahmen, Dachvorsprünge.
- Die mm-Teilung auf der Vorderseite misst von oben nach unten: Einfach den Stab von oben beginnend ausziehen und das Messergebnis am Übergang zum nächsten nicht ausgezogenen Element ablesen.
- Teleskopartig ausziehbar und dadurch mit der geringen Transportlänge und dem niedrigen Gewicht bequem zu transportieren.
- Aufdruck durch überstehende Kanten vor Abrieb geschützt.
- Stabile Druckknopfrasterung verhindert ein Zusammensacken der Teile.
- Leichte und genaue Führung der einzelnen Elemente ohne Verkanten.
- Lieferbar in 3 m, 4 m und 5 m Länge.
- Die 5 m - Version ist mit ausklappbarem Haken erhältlich - ideal zum Messen von Fahrzeughöhen bzw. Außenmaßen.

**Teleskopmeter mit ausklappbarem 70 cm Haken:**

- Ideal zur Höhenmessung bei LKW / Nutzfahrzeugen
- Der ausklappbare und arretierbare Haken ist kunststoffbeschichtet und hat dadurch keine harten oder scharfen Kanten, so dass weder Fahrzeug noch Ladung bei der Messung verkratzt werden.

**Ihre Vorteile in der Anwendung**

- Einfache Handhabung.
- Schnelles Messen lichter Höhen.
- Leicht zu transportieren.
- LKW Höhenmesser.

**Technische Daten TELEMAT**

<b>TELEMAT 3 m</b>	Art.-Nr. 1830001
Länge	84-300 cm
Gewicht	1.150g
<b>TELEMAT 4 m</b>	Art.-Nr. 18301001
Länge	121-400 cm
Gewicht	1.500 g
<b>TELEMAT 5 m</b>	Art.-Nr. 18302001
Länge	125-500 cm
Gewicht	1.700 g
<b>TELEMAT 5 m mit Haken 70 cm</b>	Art.-Nr. 18305001
Gewicht	ca. 1.960 g

**Zubehör**

Bild nebenstehend:

- LKW Höhenmesser, Telemat 5 m mit Haken mit 70 cm, Art.-Nr. 18305001.



# Produkte | Kanaldeckelheber



NESTLE  
Kanaldeckelheber  
Seite 101



Kanaldeckelheber-  
Zubehör  
Seite 102





## NESTLE Kanaldeckelheber

21000000



### Zum Anheben von Kanaldeckeln

- Ergonomisches Gerät als idealer Arbeitsschutz für Jedermann, der öfter schwere Kanaldeckel anheben muss.
- Ideal für Wartungsarbeiten, im Straßenbau und bei Kanalreinigungen.
- Auch bei Geländevermessungen für Neubauten mit Kanalbindung müssen Kanaltiefen gemessen werden, somit auch für Vermessungsbüros geeignet.
- Für alle Arten von Straßenschächten passend, dank umfangreichem Sortiment an Haken für unterschiedliche Kanaldeckelformen.
- Äußerst einfache Bedienung des Kanaldeckelhebers: den Kanaldeckel anfahren, Hebelbolzen einführen und den Kanaldeckel ohne großen Kraftaufwand anheben.
- Vergrößerung der Hebelwirkung durch die Teleskopführungsstange, der Kraftaufwand wird so vermindert.
- Lieferumfang: Kanaldeckelheber, Standardhaken mit Bolzen zur Befestigung.



### Ihre Vorteile in der Anwendung

- Einfache und sichere Handhabung.
- Der Einsatz des Kanaldeckelhebers schont Ihre Kräfte und Ihren Rücken!
- Einfache Anpassung an Ihre Körpergröße durch die Teleskopführungsstange.
- Minimiert die Gefahr eingequetschter Finger und Zehen.



### Technische Daten NESTLE-Kanaldeckelheber

Gestell	Metall, orange, pulverbeschichtet
Räder	Vollgummi- Schwerlasträder
Gewicht	9.000 g
Minimum- / Maximumhebel	98 - 148 cm
Einsatzbereich	Schachtdeckel bis 150 kg (freisitzende Deckel)

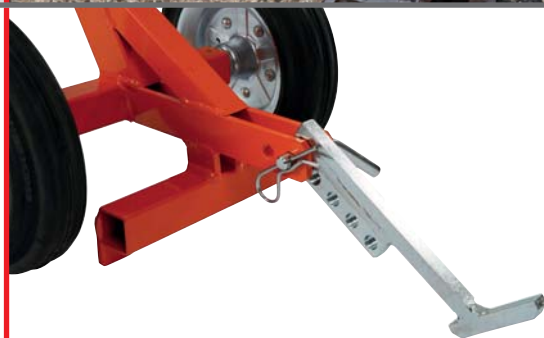

### Zubehör

Für den Kanaldeckelheber sind optional verschiedene Haken und eine Verlängerung erhältlich.



**Kanaldeckelheber Zubehör****21001000....****Verlängerung und Haken für den Kanaldeckelheber**

- Dank des umfangreichen Zubehörs ist der Kanaldeckelheber für fast alle Arten von Kanaldeckeln gerüstet.
- Benzinabscheiderdeckel stellen kein Problem dar.
- Auch zwei verschiedene Schwerlasthaken (15 x 15 mm und 12 x 8 mm) sind verfügbar.
- Darüber hinaus können Sie auch zwischen zwei runden Haken (normal, 90° abgewinkelt) wählen.
- Für weiter innen liegende Kanaldeckelöffnungen führen wir eine Verlängerung im Programm.
- Verlängerung, Art.-Nr. 21001000.
- Schwerlasthaken 15 x 15 mm, Art.-Nr. 21002000\*.
- Schwerlasthaken 12 x 8 mm, Art.-Nr. 21003000\*.
- Haken für Benzinabscheiderdeckel, Art.-Nr. 21004000\*.
- Schwerlasthaken, 20 x 15 mm, Art.-Nr. 21005000\*.
- Schwerlasthaken, rund, Art.-Nr. 21006000\*.
- Schwerlasthaken, rund, 90° abgewinkelt, Version kurz Art.-Nr. 21011000\*.
- Standardhaken, Art.-Nr. 21008000.
- Nockenhaken zum Anheben von Regeneinläufen, Art.-Nr. 21009000\*.

**Ihre Vorteile in der Anwendung**

- Hohe Flexibilität durch Haken für alle gängigen Schachtdeckel.
- Haken für Kanaldeckelhebergerät SET-7, Art.-Nr. 21010000: Set besteht aus allen mit \* gekennzeichneten Haken inkl. praktischem Haltering.

**Technische Daten**      **Verlängerung und Haken**

Gewicht Verlängerung	1.000 g
Gewicht Haken	1.000 - 1.500 g
Gewicht SET-7	4.500 g

**Zubehör**

Sichern Sie Sich bei der Arbeit mit dem Kanaldeckelheber ab.  
Bei uns erhalten Sie:

- Leitkegel, Art.-Nr. 19807000.
- Warnpyramiden, Art.-Nr. 19400001.



# Produkte | Warnpyramiden + Warngeräte



NESTLE Warnpyramiden  
tagesleuchtend, weiß  
Seite 104



NESTLE Warnpyramiden  
retroreflektierend  
Seite 105



NESTLE Warnpyramiden  
gelb  
Seite 106



NESTLE Leuchten  
und Warnkegel  
Seite 107 + 108



NESTLE Warnflaggen  
Seite 109



## NESTLE Warnpyramiden

19000001....



### Warnpyramiden, tagesleuchtend weiß

- Zur Absicherung von Baustellen, Vermessungsarbeiten und zum Hinweis auf Gefahrensituationen aller Art.
- Unsere Warnpyramiden sind äußerst variabel. Sie haben die Wahl zwischen den Symbolen Achtungszeichen (VZ101), Schaufelmann (VZ123) und brennender Zigarette. Außerdem können Sie aus über 200 verschiedenen Aufschriften auswählen, welche gezielt auf die Art der Gefahr hinweisen.
- Die Warnpyramiden sind in 70 cm und 90 cm Seitenlänge erhältlich.
- Zudem haben Sie die Wahl zwischen Warnpyramiden in leichter Ausführung mit Mittelfuß und schwerer Ausführung mit Federmechanismus ohne Mittelfuß.
- Um den wechselnden Wetterbedingungen zu trotzen, sind die Gestelle robust und rostgeschützt aus eloxiertem Aluminium bzw. pulverbeschichtetem Stahl (Federmechanismus).
- Bezug aus widerstandsfähigem, PVC-beschichtetem Kunststoffgewebe in weiß, Dreieck in roter Leuchtfarbe.
- Alle Warnpyramiden sind mit genormtem Adapter und klappbarem Tragebügel ausgestattet. Problemlos lassen sich darüber unter anderem Warnleuchten montieren.



### Ihre Vorteile in der Anwendung

- Höhere Sicherheit auf Baustellen, bei der Vermessung und Arbeiten in gefährdeten Bereichen.
- Unkompliziertes Aufstellen.
- Kleines Transportmaß.



### Technische Daten

### Warnpyramiden

70 cm, VZ101 (Achtung)	Art.-Nr. 19400001 / Mit Feder: 19000001
70 cm, VZ123 (Schaufelmann)	Art.-Nr. 19500001 / Mit Feder: 19100001
70 cm, Rauchverbot	Art.-Nr. 19600001 / Mit Feder: 19200001
90 cm, VZ101 (Achtung)	Art.-Nr. 19404001 / Mit Feder: 19004001
90 cm, VZ123 (Schaufelmann)	Art.-Nr. 19504001 / Mit Feder: 19104001
90 cm, Rauchverbot	Art.-Nr. 19604001 / Mit Feder: 19204001
–	–
Gewicht 70 cm- Warnpyramiden	ca. 1.700 g / Mit Federmechanismus ca. 2.900 g
Gewicht 90 cm- Warnpyramiden	ca. 2.300 g / Mit Federmechanismus ca. 3.400 g



### Zubehör

Für unsere Warnpyramiden ist ein zusätzliches Stabgewicht erhältlich. Dies erhöht die Standsicherheit bei starkem Wind oder von vorbeifahrenden Fahrzeugen verursachtem Fahrtwind. Das Zusatzgewicht kann beim Transport montiert bleiben.

- Stabgewicht inklusive Inbusschlüssel 2000 g für Warnpyramide mit Mittelfuß, Art.-Nr. 19901000.
- Stabgewicht für Warnpyramide mit Federmechanismus, Art.-Nr. 19900000.

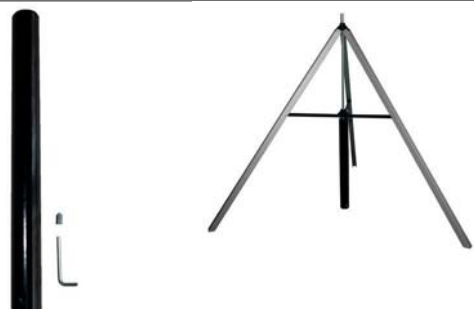



## NESTLE Warnpyramiden

19002001...



### Warnpyramiden, retroreflektierend

- Warnpyramiden mit retroreflektierenden Bezügen bieten vor allem bei Nacht den Vorteil, dass sie das Licht entgegenkommender Fahrzeuge zurückwerfen – Ideal für den Einsatz in Dämmerlicht und Dunkelheit.
- Zur Absicherung von Baustellen, Vermessungsarbeiten und zum Hinweis auf Gefahrensituationen aller Art.
- Unsere Warnpyramiden sind äußerst variabel. Sie haben die Wahl zwischen den Symbolen Achtungszeichen (VZ101), Schaufelmann (VZ123) und brennender Zigarette. Außerdem können Sie aus über 200 verschiedenen Aufschriften auswählen, welche gezielt auf die Art der Gefahr hinweisen.
- Die Warnpyramiden sind in 70cm und 90 cm Seitenlänge erhältlich.
- Zudem haben Sie die Wahl zwischen Warnpyramiden in leichter Ausführung mit Mittelfuß und schwerer Ausführung mit Federmechanismus ohne Mittelfuß.
- Um den wechselnden Wetterbedingungen zu trotzen, sind die Gestelle robust und rostgeschützt aus eloxiertem Aluminium bzw. pulverbeschichtetem Stahl (Federmechanismus).
- Alle Warnpyramiden sind mit genormtem Adapter und klappbarem Tragebügel ausgestattet. Problemlos lassen sich darüber unter anderem Warnleuchten montieren.

Alle Warnpyramiden ohne Federmechanismus können mit einem abnehmbaren **Magnetfuß** ausgerüstet werden. Die Montage erfolgt im Werk, nachträglich ist dies nicht mehr möglich. Der Magnetfuß ermöglicht, die Warnpyramide sicher und fest auf einem Fahrzeug (z. B. Feuerwehr- oder Polizeifahrzeug) zu positionieren, was für optimale Sichtbarkeit sorgt. Die Gummiummantelung des Magneten und Gummikappen für die Beine verhindern Kratzer im PKW-Dach.

### Ihre Vorteile in der Anwendung

- Höhere Sicherheit auf Baustellen, bei der Vermessung und Arbeiten in gefährdeten Bereichen.
- Speziell für den Nachteinsatz von Vorteil.
- Einfache Handhabung und Transport.
- Durch die höhere Positionierung auf einem PKW entspricht die Warnpyramide der StVO.



**Magnetfuß zur Befestigung auf Fahrzeug**

Technische Daten	Warnpyramiden retrorefl.
70 cm, VZ101 (Achtung)	Art.-Nr. 19402001 / Mit Feder: 19002001
70 cm, VZ123 (Schaufelmann)	Art.-Nr. 19502001 / Mit Feder: 19102001
70 cm, Rauchverbot	Art.-Nr. 19602001 / Mit Feder: 19202001
90 cm, VZ101 (Achtung)	Art.-Nr. 19406001 / Mit Feder: 19006001
90 cm, VZ123 (Schaufelmann)	Art.-Nr. 19506001 / Mit Feder: 19106001
90 cm, Rauchverbot	Art.-Nr. 19606001 / Mit Feder: 19206001
Magnetfuß f. Modelle ohne Feder	Art.-Nr. 19905000
Gewicht 70 cm- Warnpyramiden	ca. 1.700 g / Mit Federmechanismus ca. 2.900 g
Gewicht 90 cm- Warnpyramiden	ca. 2.300 g / Mit Federmechanismus ca. 3.400 g

### Zubehör

Zu unseren Warnpyramiden sind Warnleuchten erhältlich. (siehe S. 107)

In LED- und Glühbirnenversion inklusive Adapter und Schlüssel.

- Warnleuchte StarLED, Art.-Nr. 19902000.
- Warnleuchte Optima 2001, Art.-Nr. 19903000.
- 1 Hochleistungsbatterie für Warnleuchte, Art.-Nr. 19904000.



## NESTLE Warnpyramiden

19001001...



### Warnpyramiden, gelb

- Warnpyramide mit gelber Grundfarbe und rotem Dreieck oder retroreflektierend gelb mit leuchtrotm Dreieck.
- Zur Absicherung von Baustellen, Vermessungsarbeiten und zum Hinweis auf Gefahrensituationen aller Art.
- Unsere Warnpyramiden sind äußerst variabel. Sie haben die Wahl zwischen den Symbolen Achtungszeichen (VZ101), Schaufelmann (VZ123) und brennender Zigarette. Außerdem können Sie aus über 200 verschiedenen Aufschriften auswählen, welche gezielt auf die Art der Gefahr hinweisen.
- Die Warnpyramiden sind in 70 cm und 90 cm Seitenlänge erhältlich.
- Zudem haben Sie die Wahl zwischen Warnpyramiden in leichter Ausführung mit Mittelfuß und schwerer Ausführung mit Federmechanismus ohne Mittelfuß.
- Um den wechselnden Wetterbedingungen zu trotzen, sind die Gestelle robust und rostgeschützt aus eloxiertem Aluminium bzw. pulverbeschichtetem Stahl (Federmechanismus).
- Alle Warnpyramiden sind mit genormtem Adapter und klappbarem Tragebügel ausgestattet. Problemlos lassen sich darüber unter anderem Warnleuchten montieren.



### Ihre Vorteile in der Anwendung

- Höhere Sicherheit auf Baustellen, bei der Vermessung und Arbeiten in gefährdeten Bereichen.
- Einfache Handhabung und Transport.
- Die retroreflektierenden Varianten sind ideal für den Einsatz bei Nacht oder Dämmerlicht.
- Die Leuchtgelbe Farbe sorgt auch für eine höhere Auffälligkeit bei Tag.



### Technische Daten

### Warnpyramide gelb

70 cm, VZ101 (Achtung)	Art.-Nr. 19401001 / Mit Feder: 19001001 Retroreflektierend: 19403001 / Mit Feder: 19003001
70 cm, VZ123 (Schaufelmann)	Art.-Nr. 19501001 / Mit Feder: 19101001 Retroreflektierend: 19503001 / Mit Feder: 19103001
70 cm, Rauchverbot	Art.-Nr. 19601001 / Mit Feder: 19201001 Retroreflektierend: 19603001 / Mit Feder: 19203001
90 cm, VZ101 (Achtung)	Art.-Nr. 19405001 / Mit Feder: 19005001 Retroreflektierend: 19407001 / Mit Feder: 19007001
90 cm, VZ123 (Schaufelmann)	Art.-Nr. 19505001 / Mit Feder: 19105001 Retroreflektierend: 19507001 / Mit Feder: 19107001
90 cm, Rauchverbot	Art.-Nr. 19605001 / Mit Feder: 19205001 Retroreflektierend: 19607001 / Mit Feder: 19207001
—	—
Gewicht 70 cm- Warnpyramiden	ca. 1.700 g / Mit Federmechanismus ca. 2.900 g
Gewicht 90 cm- Warnpyramiden	ca. 2.300 g / Mit Federmechanismus ca. 3.400 g



### Zubehör

Alle unsere Warnpyramiden erhalten Sie in einer praktischen Schutzhülle. So ist die Warnpyramide platzsparend und sicher verstaut und kann bequem transportiert werden.

Art.-Nr. 19907000 Fahnenhalter für Warnpyramide.  
Alle unsere Warnpyramiden sind mit einem Fahnenhalter für 2 Warnflaggen (siehe S. 109) ausrüstbar.



## NESTLE Warnleuchten

19810000, 19902000



### 9 in 1 Notfall- und Signallicht

- Speziell entwickelt für Notsituationen; vorallem im Dunkeln, bei Regen, Nebel sowie bei Rauchentwicklung.
- Die LED-Warnleuchte erhöht Ihre Sicherheit durch bessere Sichtbarkeit bei Freizeit, Sport und professionellen Anwendungen.
- 9 mögliche Blinkfolgen: starkes Dauerlicht, schwaches Dauerlicht, 2 leuchtende LEDs, 4 leuchtende LEDs, rotierendes Licht, schnelles Blinklicht, langsames Blinklicht, Wechsel-Blinklicht, SOS-Blinklicht.
- Entweder mit Magnet zu befestigen, oder an der Schlaufe aufzuhängen.

**Warnleuchte ist in folgenden Farben bei NESTLE erhältlich:**  
**rot**, Art.-Nr. 19810000 / **gelb**, Art.-Nr. 19812000

#### Warnleuchte wiederaufladbar inkl. Ladegerät:

- orange, Art.-Nr. 19818000
- orange, 6 Stück im Koffer, Art.-Nr. 19813000

#### Lothakenbutler, Art.-Nr. 19819000

Mit dem Lothakenbutler befestigen Sie Warnleuchten mit Magnet einfach und sicher an dem Lothaken Ihres Statives. So erhöhen Sie die Sichtbarkeit und Sicherheit Ihres Statives.



### Ihre Vorteile in der Anwendung

#### Warnleuchte:

- 360° Rundumlicht mit 16 LED-Leuchten.
- Mit stark haftendem Magnet.
- Stoß-, Vibrations- und Wasserbeständig.
- Nachts gut und weit sichtbar.



### Technische Daten Warnleuchten

#### Warnleuchte

Maße	Ø 130 mm x 35 mm
Gewicht	200 g

#### Warnleuchte StarLED / Optima 2001

Blinkfrequenz	ca. 60/min.
Maße	195 x 120 x 335 mm
Gewicht mit Batterie	1.100 g

### Baustellen-Warnleuchte

#### Warnleuchte Optima 2001, Art.-Nr. 19903000

- Umschaltung Blink- / Dauerlicht
- Batteriewechsel ohne Abmontieren der Leuchte
- Inkl. Adapter und Schlüssel

#### Warnleuchte StarLED, Art.-Nr. 19902000

- Langlebige Hochleistungs-LED
- Umschaltung Blink- / Dauerlicht
- Batteriewechsel ohne Abmontieren der Leuchte
- Inkl. Adapter und Schlüssel

**1 Hochleistungsbatterie für Warnleuchte, Art.-Nr. 19904000**



19902000

19903000



**Leitkegel****19806000, 19807000****Leitkegel 32 cm, 50 cm**

- Zum Hinweis auf Gefahrensituationen im Straßenbau, bei Vermessungsarbeiten, auf Baustellen und bei Unfällen.
- Nahtlos aus Weich-PVC gefertigt und so witterungsbeständig, unzerbrechlich und standfest.
- Auch der Fahrtwind vorbeifahrender Fahrzeuge kann den Warnkegeln nichts anhaben.
- Die Tagesleuchtfarbe in rot ist auch auf einige Entfernung gut zu sehen.

**Ihre Vorteile in der Anwendung**

- Leicht zu transportieren.
- Flexibel in den Anwendungsmöglichkeiten.
- Ein Plus für Ihre Sicherheit.



Technische Daten	Leitkegel
Material	Weich-PVC
Höhe	32 cm
Farbe	Tagesleuchtfarbe rot / weiß
Gewicht	500 g
Artikel- Nr.	19806000
Material	Weich-PVC
Höhe	50 cm
Farbe	Tagesleuchtfarbe rot / weiß
Gewicht	1.150 g
Artikel- Nr.	19807000

**Zubehör**

Neben den Leitkegeln erhalten Sie bei uns auch Warnpyramiden mit 70 und 90 cm Seitenlänge, tagesleuchtend oder retroreflektierend, mit oder ohne Federmechanismus. Verschiedenste Aufdrucke sind auf Anfrage erhältlich.





**NESTLE Warnflaggen**

19802000, ...3000, ...4000, ...5000



**Zur Absicherung und Signalisation**

- Mit den Warnflaggen von NESTLE bietet sich eine flexible Möglichkeit zur Absicherung und Signalisation bei Baustellen, Unfall- und Gefahrenstellen.
- Die Warnflaggen sind auch ideal zum Anbringen an der Schaufel von Räumfahrzeugen.
- Reißfestes Textil auf Holzstab.



**Ihre Vorteile in der Anwendung**

- Leicht zu transportieren.
- Flexibel in den Anwendungsmöglichkeiten.
- Ein Plus für Ihre Sicherheit.



**Technische Daten NESTLE- Warnflaggen**

<b>Art.- Nr. 19802000</b>	50 x 50 cm, Holzstiel 80 cm, Stab- Ø 21 mm
Farbe	weiß / orange / weiß
	VPE 40 Stück
<b>Art.- Nr. 19803000</b>	75 x 75 cm, Holzstiel 100 cm, Stab- Ø 21 mm
Farbe	weiß / orange / weiß
	VPE 20 Stück
<b>Art.- Nr. 19804000</b>	50 x 50 cm, Holzstiel 80 cm, Stab- Ø 21 mm
Farbe	weiß / rot / weiß
	VPE 40 Stück
<b>Art.- Nr. 19805000</b>	75 x 75 cm, Holzstiel 100 cm, Ø 21 mm
Farbe	weiß / rot / weiß
	VPE 20 Stück



**Zubehör**

Bei uns erhalten Sie Warnpyramiden und Warnkegel.

Art.-Nr. 19907000 Fahnenhalter für Warnpyramide.  
Alle unsere Warnpyramiden sind mit einem Fahnenhalter für 2 Warnflaggen ausrüstbar.

Ob auf der Baustelle oder bei Vermessungsarbeiten: Mit Warnartikeln von NESTLE sind Sie stets auf der sicheren Seite!



# Produkte | Geomatik

## Optimale Lösungen für Ihre Messaufgaben im Bereich Geomatik:

- Totalstationen
- Satellitenempfänger
- 3D Mess-System
- Feldrechner



Für weitere Informationen sprechen Sie uns an,  
oder besuchen Sie uns unter [www.g-nestle.de](http://www.g-nestle.de)

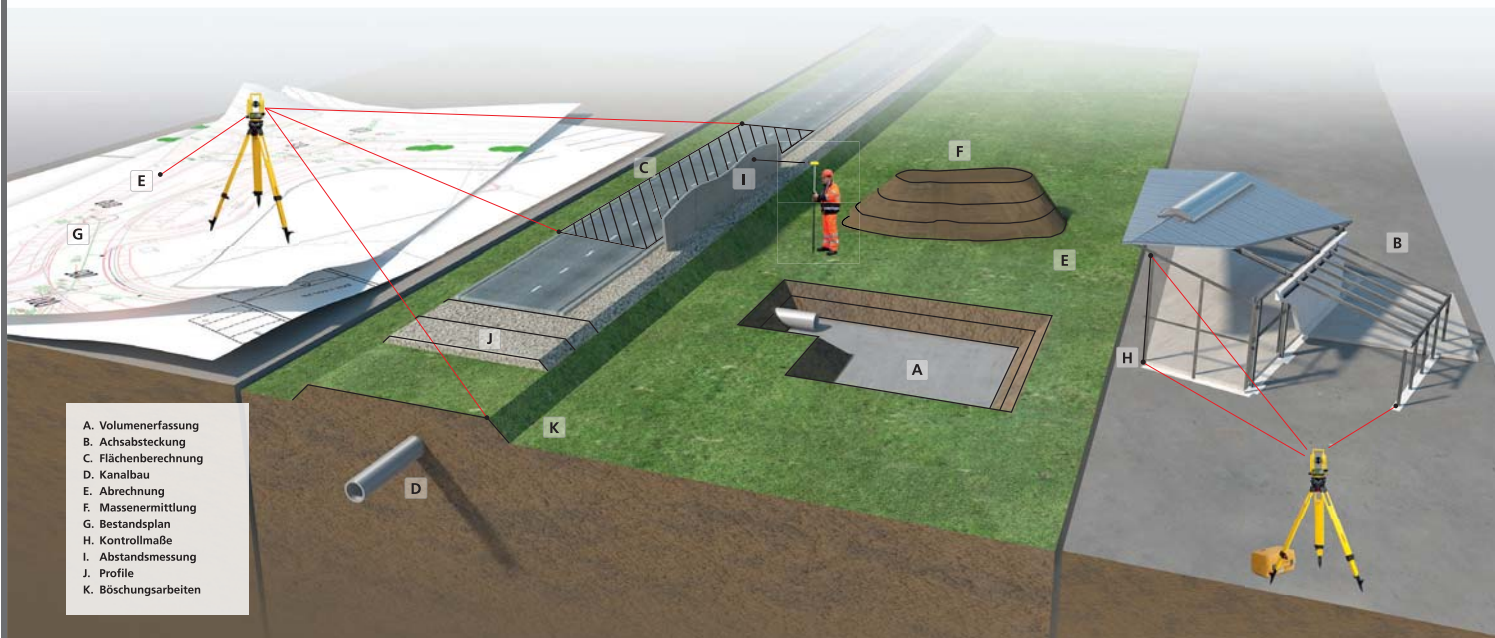



# Produkte | **Theodolite**



**NESTLE BC-7**  
Mechanischer Theodolit  
Seite 112



**NESTLE DT-405/L**  
Elektr. Theodolite mit optischem oder Laserlot  
Seite 113



**GEOMAX Zipp02**  
Digitaler Theodolit  
Seite 114



### Mechanischer Theodolit

- Mechanischer Theodolit für das Bauwesen.
- Sämtliche Anwendungen eines Nivelliers.
- Absteckarbeiten auf Baustellen.
- Vertikale Ausrichtung von Betonpfeilern.
- Herablöten von Hochpunkten.
- Bestimmung von Steigungen und Gefällen im Straßenbau.
- Fernrohr mit 28facher Vergrößerung und großer Lichtstärke.
- Optisches Lot zur genauen Ausrichtung.
- Röhren- und Dosenlibelle zur schnellen Justage.
- Verstellbarer Teilkreis verhindert Rechenfehler, sparen Sie sich das Ausrechnen von Winkeldifferenzen.



### Ihre Vorteile in der Anwendung

- Einfach zu bedienen.
- Robust und präzise.



### Technische Daten BC-7

Vergrößerung	28fach
Objektivöffnung	40 mm
Kürzeste Zielweite	2 m
Multiplikationskonstante	100
Additionskonstante	0
Ablesung Horizontal/Vertikal	0,02 gon
Genauigkeit	6" ( $\pm 2,8$ mm @100 m)
Genauigkeit Röhrenlibelle	30" / 2 mm
Optisches Lot	2-fach
Gewicht	3.100 g



### Zubehör

Neben den Theodoliten bieten wir Ihnen das komplette Zubehörprogramm, das Sie benötigen. Besonders hervorzuheben sind unsere Holzstative.





**NESTLE DT-405 / DT-405 L****15103000, 15104000****Elektronischer Theodolit mit optischem Lot oder Laserlot**

- Die DT-400 Serie ist ein elektronischer Theodolit mit digitaler Winkelmesseinheit.
- Der Theodolit ist geeignet für Messungen im Bereich Vermessungswesen, Bahn, Bauwesen, Bergbau und Ingenieurwesen etc.
- Wahlweise mit optischem Lot (Art.-Nr. 15103000) oder mit Laserlot (Art.-Nr. 15104000) erhältlich.
- Sowohl Röhren- als auch Dosenlibelle zum schnellen Horizontieren.
- Umschaltbar zwischen Grad, GON und MIL
- Lieferumfang: Instrument, Bedienungsanleitung, Ladestation, Akku, Batteriefach für 4 x AA-Batterien, Justierwerkzeug, Regenhaube, Transportkoffer mit Tragegurt, Dreifuß

**Ihre Vorteile in der Anwendung**

- Schnelles Ablesen der beidseitigen Displays.
- Große und leicht abzulesende Ziffern im Display.
- Inklusive Dreifuß.
- Integrierte Funktion zum Prüfen und Justieren im Feld.

**Technische Daten****DT-405 / DT-405L**

Schutzklasse / Laserklasse	IP54 / 2
Maße	153 x 175 x 340 mm
Gewicht	4300 g
Vergrößerung	30fach
Genauigkeit Winkelmessung	5"
Genauigkeit Laserlot	± 1,0 mm / 1,5 m (nur 15104000)
Objektivöffnung	Ø 45 mm
Kürzeste Zielweite	ca. 100 cm
Arbeitstemperatur	-20°C bis +50°C

**Zubehör**

Neben den Theodoliten bieten wir Ihnen das komplette Zubehörprogramm, das Sie benötigen. Besonders hervorzuheben sind unsere Holzstativ.

Für den DT-405 und DT-405L ist für Steilsichten ein Winkelokular erhältlich.

Artikel-Nr. 15902000 mit Bajonettverschluss.

Das Winkelokular ist auch passend für Leica-Theodolite.



**GEOMAX Theodolit Zipp02**

27011000

**Digitaler Theodolit**

- Mit vertikaler Kompensation und 2" Genauigkeit liefert Zipp02 für Ihre anspruchsvollsten Aufgaben die benötigte Genauigkeit - preiswert und ohne Komplexität.
- Verschiedene Anzeige Modi, Null für Horizontalwinkel halten und setzen, eine Auswahl an Messeinheiten, einfache Distanzmessung mit Distanzfäden und alles mit nur sechs Tasten leicht zu bedienen.
- Das sichtbare Laserlot macht die Aufstellung über einem Punkt einfach und schneller als je zuvor.
- Zipp02 ist das Werkzeug für Winkelkontrollen, Ausrichtungen, Neigungen und kurze Nivellements.

**Ihre Vorteile in der Anwendung**

- Sämtliche Anwendungen eines Nivelliers
- Ideal für Absteck- und Fluchtarbeiten (vertikal und horizontal)
- Bestimmung von Steigungen und Gefälle im Straßenbau
- Laserlot
- Mit 2" Winkelmessgenauigkeit für anspruchsvolle Aufgaben

**Technische Daten****Theodolit Zipp02**

Vergrößerung	30 fach
Display	beidseitig
Winkelgenauigkeit	2"
Objektivöffnung	45 mm
kürzeste Zielweite	1,35 m
Multiplikationskonstante	100
Additionskonstante	0
Lot	Laserlot, sichtbar
Arbeitstemperatur	-20°C bis +50°C
Umweltbedingungen	Staub- und Wasserdicht, IP54
Stromversorgung	Ladbare NiMH, Ersatz-Alkali Batteriepaket
Gewicht mit Batterie und Dreifuß	4.500 g

**Zubehör**

- Für Theodoliten bieten wir Ihnen das komplette Zubehörprogramm, das Sie benötigen.
- Besonders hervorzuheben sind unsere Holzstative. Siehe Seite 29-32.



# Produkte | Digital-Nivellier



GEOMAX Digitales Nivellier  
ZDL700  
Seite 116





**GEOMAX Digitales Nivellier ZDL700**

27010000

**Digital = einfach + exakt + schnell**

- Umfangreiche Feldtests bestätigten die exzellente Genauigkeit des ZDL700 -Doppelnivellements von 0,7 mm auf 1 km. Damit ist das ZDL700 das ideale Nivellierungssystem nicht nur für anspruchsvolle Nivellierungen, sondern auch für Verformungsmessungen und exakte Feldvermessung sowie den allgemeinen Einsatz im Bauwesen.
- Umfangreiche interne Berechnungsprogramme.
- Patentierter magnetisch gedämpfter Pendelkompensator für hochgenaue Messergebnisse.
- Selbst bei schlechtem Licht oder hellem Sonnenschein. Selbst in kompletter Dunkelheit können Sie mit einer Taschenlampe weiter exakte Messungen durchführen.
- Für hochgenaue Messkampagnen bieten wir eine einteilige Nivellierlatte aus Glasfaser mit einer Länge von 3 m, Standardabweichung von 0,7 mm auf 1 km Doppelnivellement, Vorderseite mit Barcode, Rückseite mit Strichskala.
- Für die Standard-Nivellierarbeiten bieten wir flexible 5 m lange, vierteilige Aluminium Teleskop Nivellierlatte mit Standardabweichung von 2,0 mm auf 1 km Doppelnivellement, Vorderseite mit Barcode, Rückseite mit Strichskala.

**Ihre Vorteile in der Anwendung**

- Schnelle Messung
- Übertreffende Präzision bei hochgenauen Nivellements.
- Keine Fehler beim Notieren der Messwerte – die Messungen werden digital gespeichert.
- Komfortable Datenübertragung zur Weiterverarbeitung am PC.

**Technische Daten ZDL700**

Vergrößerung	24-fach
Kompensator	± 10"
Genauigkeit	± 0,7 mm/km
Messbereich	2 m bis 105 m
Speicher, Schnittstelle	2.000 Messungen, RS232
Stromversorgung	4 x LR6/AA 1,5V, für >14 Stunden Dauermessung
Gewicht	2.500 g
Schutzklasse	IP55
Arbeits- / Lagertemperatur	-10°C bis +50°C / -40°C bis +70°C

**Zubehör**

- Speziell für hochwertige Nivelliere empfehlen wir Ihnen Gottlieb NESTLE Stative. Siehe ab Seite 14f.
- Barcodelatte ZSF301, Glasfaser 3 m, Art.-Nr. 27022000
- Barcodelatte GSS111, Standard 5 m, Art.-Nr. 27023000





# Produkte | **Nivelliere**



**NESTLE NAL**

Automatische Nivellierinstrumente  
Seite 118



**NESTLE NLS**

Automatische Nivellierinstrumente  
Seite 119



**GEOMAX ZAL100 Serie**

Automatische Nivellierinstrumente  
Seite 120



**GEOMAX ZAL200 Serie**

Automatische Nivellierinstrumente  
Seite 121



**GEOMAX ZAL300 Serie**

Automatische Nivellierinstrumente  
Seite 122



**NESTLE NAL-Serie**

1500001....

**Automatische Nivelliergeräte für das Bauwesen**

Mit der NAL-Serie aus dem Hause NESTLE präsentiert sich eine ideale Nivelliergerätereihe für das Bauwesen:

- Mit 20-, 24-, 28-, oder 32facher Vergrößerung erhältlich.
  - Horizontale Winkelmessung.
  - Bestimmung des Höhenunterschieds zwischen mehreren Punkten.
  - Optische Distanzmessung mittels zweier Distanzstriche.
  - Abstecken der Höhe eines Punktes.
  - Feinjustage durch den luftgedämpften Kompensator.
  - Die Drehknöpfe sind leicht zu erreichen.
  - Gehäuse gemäß Schutzklasse IP54 versiegelt und somit spritzwasserfest.
  - Gehäuseunterteil aus Aluminium, Abdeckung und Drehknöpfe aus Kunststoff.
  - **NAL 20** mit 20facher Vergrößerung, Artikel-Nr. 15000001.
  - **NAL 24** mit 24facher Vergrößerung, Artikel-Nr. 15002001.
  - **NAL 28** mit 28facher Vergrößerung, Artikel-Nr. 15004001.
  - **NAL 32** mit 32facher Vergrößerung, Artikel-Nr. 15006001.
- Lieferumfang: Nivelliergerät, Schnurlot, Justagewerkzeug, Bedienungsanleitung, Koffer.

**Ihre Vorteile in der Anwendung**

- Robust und präzise bei optimalem Preis- Leistungsverhältnis.
- Sehr gute Optik bei überdurchschnittlicher Verarbeitung.

**Technische Daten****NESTLE NAL-Serie**

Objektivöffnung	40 mm
Kompensator	luftgedämpft
Teilkreis	400 gon
Genauigkeit auf 1km Doppelnivellement	NAL20: $\pm 2,5$ mm / NAL24: $\pm 2,0$ mm
–	NAL28: $\pm 1,5$ mm / NAL32: $\pm 1,0$ mm
Toleranz Kompensator	NAL20/24: $< 0,5''$ / NAL28: $< 0,4''$ NAL32: $< 0,3''$
Multiplikationskonstante	100
Kürzeste Zielweite	0,65 m
Libelle	8' / 2 mm
Maße / Gewicht	190 x 140 x 150 mm / 1.600 g
Schutzklasse	IP54

**Zubehör**

Die NAL-Nivelliere sind jeweils auch im Set mit einem Aluminium-Stativ (leichte Bauausführung, Artikel-Nr. 13000000) sowie einer 5 m-Teleskop-Nivellierlatte (inklusive Tasche und Libelle, Artikel-Nr. 18203000) erhältlich:

- NAL 20-Nivellierset: Artikel-Nr. 15001001.
- NAL 24-Nivellierset: Artikel-Nr. 15003001.
- NAL 28-Nivellierset: Artikel-Nr. 15005001.
- NAL 32-Nivellierset: Artikel-Nr. 15007001.

Tasche für Nivellierset siehe Seite 146.



**NESTLE NLS-Serie**

15008001...



**Automatische Nivelliergeräte für das Bau- und Ingenieurwesen**

Mit der NLS-Serie aus dem Hause NESTLE präsentiert sich eine ideale Nivelliergerätereihe für das Bau- und Ingenieurwesen:

- Mit 20-, 24-, oder 32facher Vergrößerung erhältlich.
- Horizontale Winkelmessung.
- Bestimmung des Höhenunterschieds zwischen mehreren Punkten.
- Optische Distanzmessung mittels zweier Distanzstriche.
- Abstecken der Höhe eines Punktes.
- Feinjustage durch den magnetgedämpften Kompensator.
- Die Drehknöpfe sind leicht zu erreichen.
- Gehäuse gemäß Schutzklasse IP65 versiegelt - somit ist das Gerät bei jedem Wetter einsetzbar.
- Gehäusebasis aus Aluminium, Abdeckung und Drehknöpfe aus Kunststoff.

- **NLS 20** mit 20facher Vergrößerung, Artikel-Nr. 15008001.
- **NLS 24** mit 24facher Vergrößerung, Artikel-Nr. 15010001.
- **NLS 32** mit 32facher Vergrößerung, Artikel-Nr. 15012001.

- Lieferumfang: Nivelliergerät, Schnurlot, Justagewerkzeug, Bedienungsanleitung, Koffer.



**Ihre Vorteile in der Anwendung**

- Beste Verarbeitung - robust und präzise im Einsatz.
- Herausragende Optik.



Technische Daten	NESTLE NLS-Serie
Objektivöffnung	NLS20: 32 mm / NLS24: 36 mm / NLS32: 42 mm
Kompensator	magnetgedämpft
Teilkreis	400 gon
Genauigkeit auf 1 km Doppelniv.	NLS20: ± 2,5 mm / NLS24: ± 2,00 mm NLS32: ± 1,0 mm
Toleranz Kompensator	NLS20/24: < 0,5" / NLS32: < 0,3"
Multiplikationskonstante	100
Kürzeste Zielweite	Ca. 0,65 m
Libelle	8' / 2 mm
Maße	220 x 140 x 150 mm
Gewicht	1.700 g
Schutzklasse	IP65



**Zubehör**

Die NLS-Nivelliere sind jeweils auch im Set mit einem Aluminium-Stativ (leichte Qualitätsausführung, Artikel-Nr.13100000) sowie einer 5 m-Teleskop-Nivellierlatte (inklusive Tasche und Libelle, Artikel-Nr. 18203000) erhältlich:

- NLS 20-Nivellierset: Artikel-Nr. 15009001.
- NLS 24-Nivellierset: Artikel-Nr. 15011001.
- NLS 32-Nivellierset: Artikel-Nr. 15013001.

Tasche für Nivellierset siehe Seite 146.





**GEOMAX Nivellier ZAL100 Serie**

27000000 ...

**Nivellierinstrumente für das Bauwesen**

- Die Nivellierinstrumente der Serie ZAL100 sind für einfache Höhenübertragungen auf allen Baustellen im Innen- und Außenbereich geeignet.
  - Drei verschiedene Vergrößerungen.
  - Mit Teilkreis für horizontale Winkelmessungen.
  - Mit Distanzfäden für optische Distanzmessungen und einfache Geländeaufnahmen.
  - Abstecken von Höhen.
  - Automatische Kompensation durch luftgedämpften Kompensator.
- **ZAL120** mit 20facher Vergrößerung, Art.-Nr. 27000000
  - **ZAL124** mit 24facher Vergrößerung, Art.-Nr. 27001000
  - **ZAL132** mit 32facher Vergrößerung, Art.-Nr. 27002000

**Ihre Vorteile in der Anwendung**

- Ergonomischer zweiseitiger Endlosfeintrieb.
- Robust und präzise für Ihre tagtäglichen Aufgaben im Bausektor.
- Gehäuse gemäß Schutzklasse IP54 versiegelt und somit spritzwasserfest.

**Technische Daten ZAL120 / ZAL124 / ZAL132**

Vergrößerung	ZAL120: 20 x / ZAL124: 24 x / ZAL132: 32 x
Sichtfeld	< 2,1 m bei 100 m
Kompensator	luftgedämpft
Teilkreis / Teilung	360° / 1°
Genauigkeit 1 km Doppelniv.	ZAL120: 2,5 mm / ZAL124: 2 mm / ZAL132: 2 mm
Neigungsbereich	± 15'
Multiplikations- / Additionskon.	100 / 0
Distanzfäden	ja
Kürzeste Zielweite	< 1 m
Libelle	8' / 2 mm
Gewicht	1.500 g
Schutzklasse	IP54
Arbeitstemperatur	-20°C bis +40°C

**Zubehör**

Die ZAL100 Nivelliere sind jeweils auch im Set mit einem Aluminium-Stativ (leichte Ausführung Art.-Nr. 1310021) sowie einer 5 m-Teleskop-Nivellierlatte (inklusive Tasche und Libelle, Art.-Nr. 18203000) erhältlich.

- GEOMAX ZAL120-Nivellierset: Art.-Nr. 27012000
- GEOMAX ZAL124-Nivellierset: Art.-Nr. 27013000
- GEOMAX ZAL132-Nivellierset: Art.-Nr. 27014000

Tasche für Nivellierset siehe Seite 146.





**GEOMAX Nivellier ZAL200 Serie**

27003000 ...

**Nivellierinstrumente für das Bauwesen**

- Die Nivellierinstrumente der Serie ZAL200 sind für einfache Höhenübertragungen auf allen Baustellen im Innen- und Außenbereich geeignet.
  - Die ZAL200 Serie entspricht im wesentlichen der ZAL100 Serie. Die ZAL200 Instrumente verfügen über eine höhere Wasserschutzklasse IP56 und über den besten luftgedämpften Kompensator in dieser Instrumentenklasse.
  - Drei verschiedene Vergrößerungen.
  - Mit Teilkreis für horizontale Winkelmessungen.
  - Mit Distanzfäden für optische Distanzmessungen und einfache Geländeaufnahmen.
  - Abstecken von Höhen.
  - Automatische Kompensation durch luftgedämpften Kompensator.
- **ZAL220** mit 20facher Vergrößerung, Art.-Nr. 27003000
  - **ZAL224** mit 24facher Vergrößerung, Art.-Nr. 27004000
  - **ZAL232** mit 32facher Vergrößerung, Art.-Nr. 27005000

**Ihre Vorteile in der Anwendung**

- Ergonomischer zweiseitiger Endlosfeintrieb.
- Robust und präzise für Ihre tagtäglichen Aufgaben im Bausektor.
- Gehäuse gemäß Schutzklasse IP56 versiegelt und somit strahlwasserfest.



Technische Daten	ZAL220 / ZAL224 / ZAL232
Vergrößerung	ZAL220: 20 x / ZAL224: 24 x / ZAL232: 32 x
Sichtfeld	< 2,1 m bei 100 m
Kompensator	luftgedämpft
Teilkreis / Teilung	360° / 1°
Genauigkeit 1 km Doppelniv.	ZAL220: 2,5 mm / ZAL224: 2 mm / ZAL232: 1,9 mm
Neigungsbereich	± 15'
Multiplikations-/Additionskon.	100 / 0
Distanzfäden	ja
Kürzeste Zielweite	< 1 m
Libelle	8' / 2 mm
Gewicht	1.500 g
Schutzklasse	IP56
Arbeitstemperatur	-20°C bis +40°C

**Zubehör**

Die ZAL200 Nivelliere sind jeweils auch im Set mit einem Aluminium-Stativ (leichte Ausführung Art.-Nr. 1310021) sowie einer 5 m-Teleskop-Nivellierlatte (inklusive Tasche und Libelle, Art.-Nr. 18203000) erhältlich.

- GEOMAX ZAL220-Nivellierset: Art.-Nr. 27015000
- GEOMAX ZAL224-Nivellierset: Art.-Nr. 27016000
- GEOMAX ZAL232-Nivellierset: Art.-Nr. 27017000

Tasche für Nivellierset siehe Seite 146.



**GEOMAX Nivellier ZAL300 Serie**

27006000 ...

**Automatische Nivellierinstrumente für Bau- und Ingenieurwesen**

- Von den täglichen Arbeiten bis zu hohen Genauigkeitsanforderungen - die ZAL300 Serie ist Ihre erste Wahl für Robustheit, Komfort und Genauigkeit.
  - Vier verschiedene Vergrößerungen. (20 x, 24 x, 28 x und 30 x).
  - Die best-in-class Optik im ZAL300 und der magneX™ Kompensator sind in einem versiegelten und stoßgeschützten Gehäuse untergebracht. Damit sind die Instrumente unempfindlich gegenüber Erschütterungen und allen Witterungsbedingungen.
  - Der Teilkreis hat eine 360° Teilung und eine 400 gon Teilung für horizontale Winkelmessungen.
  - Mit Distanzfäden für optische Distanzmessungen und einfache Geländeaufnahmen.
- **ZAL320** mit 20facher Vergrößerung, Art.-Nr. 27006000
  - **ZAL324** mit 24facher Vergrößerung, Art.-Nr. 27007000
  - **ZAL328** mit 28facher Vergrößerung, Art.-Nr. 27008000
  - **ZAL330** mit 30facher Vergrößerung, Art.-Nr. 27009000

**Ihre Vorteile in der Anwendung**

- Ergonomischer zweiseitiger Endlosfeintrieb.
- Robust und präzise für Ihre tagtäglichen Aufgaben im Bau- und Ingenieurwesen.
- Gehäuse gemäß Schutzklasse IP57 mit Gas gefülltem Fernrohr.

**Technische Daten ZAL320 / ZAL324 / ZAL328 / ZAL330**

Vergrößerung	ZAL320: 20x/ZAL324: 24x/ZAL328: 28x/ZAL330: 30x
Objektivöffnung	ZAL320+324: 30 mm/ZAL328: 36 mm/ZAL330: 40 mm
Kompensator	automatisch, magnet-gedämpft, patentiert magneX™
Teilkreis / Teilung	360° und 400 gon / 1°, 1 gon
Genauigkeit 1 km Doppelniv.	ZAL320: 2,5 mm / ZAL324: 2,0 mm / ZAL328: 1,5 mm / ZAL330: 1,2 mm
Neigungsbereich	± 15'
Multiplikations- /Additionskon.	100 / 0
Distanzfäden	ja
Kürzeste Zielweite	ZAL320 + 324: 0,6 m / ZAL328 + 330: 0,8 m
Libelle	10' / 2 mm
Gewicht	ZAL320 + 324: 1.600g / ZAL328 + 330: 1.700g
Schutzklasse	IP57
Arbeitstemperatur	-20°C bis +50°C

**Zubehör**

Die ZAL300 Nivelliere sind jeweils auch im Set mit einem Aluminium-Stativ (leichte Ausführung Art.-Nr. 1310021) sowie einer 5 m-Teleskop-Nivellierlatte (inklusive Tasche und Libelle, Art.-Nr. 18203000) erhältlich.

- GEOMAX ZAL320-Nivellierset: Art.-Nr. 27018000
- GEOMAX ZAL324-Nivellierset: Art.-Nr. 27019000
- GEOMAX ZAL328-Nivellierset: Art.-Nr. 27020000
- GEOMAX ZAL330-Nivellierset: Art.-Nr. 27021000

Tasche für Nivellierset siehe Seite 146.



# Produkte | **Bohlenhalter**



NESTLE Bohlenhalter  
Bohlenhalter für Theodolite  
Seite 124



**NESTLE Bohlenhalter**

13907000

**Bohlenhalter für Theodolite**

- Mit dem Bohlenhalter positionieren Sie einen Theodoliten bequem auf einem Schnurgerüst.
- Der Bohlenhalter wird mit Hilfe einer Führung auf dem Nagel angebracht und mit den Anzugsschrauben fixiert.
- Der Theodolit kann nun auf der Kopfplatte mit der 5/8"-Schraube lotrecht über dem Nagel ausgerichtet werden.

**Ihre Vorteile in der Anwendung**

- Keine im Wind schwingenden Schnüre - erhöhen Sie die Präzision bei der Arbeit, speziell bei großen Entfernungen bzw. Schnurgerüsten.
- Schnelle und sichere Fixierung des Theodoliten lotrecht über dem Schnurgerüstnagel.

**Technische Daten NESTLE-Bohlenhalter**

Anschluss	5/8"
Maße	210 x 150 x 120 mm
Gewicht	2000 g

**Zubehör**

Wir bieten Ihnen für Arbeiten im Baubereich das komplette Programm: Theodolite, Nivelliere, hochwertige Aluminium-, Kurbel- und Holzstative für präzise Messungen.



















# Produkte | **Prismen- und GNSS-Stäbe**





# Produkte | Prismen- und GNSS-Stäbe

			
<p>NESTLE Mini- Prismenstäbe Seite 127</p>	<p>NESTLE MIDI- Prismenstäbe Seite 128</p>	<p>NESTLE Prismenstab mit Schraubklemmung Seite 129</p>	<p>NESTLE Prismenstäbe mit Druckklemmung Seite 130</p>
			
<p>NESTLE Robotikstab 260 PR-1 Seite 131</p>	<p>NESTLE Kombistab 350 PK-1 Seite 132</p>	<p>NESTLE GNSS Stäbe Karbon Seite 133</p>	<p>NESTLE GNSS-/ Antennenstab PS-9 Seite 134</p>
			
<p>NESTLE GNSS-Stäbe Karbon, zweiteilig Seite 135</p>	<p>NESTLE Verlängerungen für Prismenstäbe Seite 136</p>	<p>Prismenstab-Zubehör Seite 137</p>	<p>Zweibeinstrebe Seite 138</p>
			
<p>Minizweibeinstrebe Sandteller Seite 139</p>	<p>NESTLE Prismenstab-/ GNSS-Zubehör Seite 140</p>		

**NESTLE Mini-Prismenstäbe**

14000000, 14001000



**Mini- Prismenstab mit 5/8- Zoll bzw. Wild- Anschluss**

- Mini-Prismenstäbe für Vermessungen aller Art im Baubereich und Katasterwesen.
- Mit diesen Mini-Prismenstäben können Sie Ihren Reflektor sehr dicht über dem Bodenpunkt ausrichten. Der bei einer leicht dejustierten Dosenlibelle entstehende Fehler wirkt sich so erheblich schwächer als bei einem normallangen Prismenstab aus.
- Solide Ganzmetallkonstruktion mit justierbarer Dosenlibelle.
- **PN-2, Art.-Nr. 14000000** mit 5/8" Spitze aus unverwüstlichem Hartmetall.
- **PN-3, Art.-Nr. 14001000** mit Wild-Anschluss. Spitze aus Edelstahl.



**Ihre Vorteile in der Anwendung**

- Erhöhen Sie Ihre Flexibilität bei Vermessungen unter beengten Platzverhältnissen, z.B. unter Bewuchs.
- Sehr gut auch zum Einschneiden von Schnurgerüsten geeignet.



**Technische Daten NESTLE- Mini- Prismenstäbe**

14000000	5/8-Zoll
Gewicht	160 g
14001000	Wild / Leica- Anschluss
Gewicht	320 g



**Zubehör**

Mini-Prismenstab mit Wild- bzw. Leica-Anschluss.  
Artikel-Nummer 14001000.



**NESTLE MIDI-Prismenstäbe****14002000, 14003000****MIDI- Prismenstäbe mit 5/8" - bzw. Wild- Anschluss**

- MIDI-Prismenstäbe für Vermessungen aller Art im Baubereich und Katasterwesen.
- Bei einer Länge von 50-80 cm läßt sich der MIDI- Stab dichter über dem Bodenpunkt positionieren als Standard- Prismenstäbe. Somit wirkt sich der entstehende Fehler bei nicht ganz lotrechter Aufstellung wesentlich geringer aus.
- Leicht und platzsparend zu transportieren.
- Spitze aus Aluminium mit Hartmetall-Einsatz. Das Hartmetall nutzt sich auch bei jahrelangem Einsatz nicht ab.
- Die Teilung ist unverwüstlich mit einer patentierten Lasergravur angebracht.
- **PD-2, Art.-Nr. 14002000** mit 5/8"-Anschluss.
- **PD-3, Art.-Nr. 14003000** mit Wild/Leica-Anschluss.

**Ihre Vorteile in der Anwendung**

- Ideal für präzise Messungen bei eingeschränkten Aufstellmöglichkeiten, z.B. unter Überdachungen oder bei dichtem Bewuchs.
- Die Lasergravur bleibt dauerhaft sichtbar, somit arbeiten Sie höhengenaue ohne Nachmessen zu müssen.
- Die Hartmetall-Spitze nutzt sich nicht ab - somit keine Verfälschung des Messergebnisses durch stumpfe Spitzen.

**Technische Daten NESTLE- MIDI- Prismenstäbe**

Klemmung	Schraubklemmung
Länge	50 - 80 cm
Gewicht	400 g
Anschluss	14002000: 5/8" 14003000: Wild / Leica

**Zubehör**

Speziell für die Midi- Prismenstäbe ist ein Mini- Fluchtstabstativ erhältlich.

Artikel-Nr. 11900000.





**NESTLE Prismenstab mit Schraubklemmung 130-215cm**

14004000



**Universal- Prismenstab PA – 1– S**

- Prismenstab für Vermessungen aller Art im Baubereich und Katasterwesen.
- Einfachste Bedienung: Mit der einen Hand die richtige Höhe einrichten, mit der anderen Hand mit Flügelschraube klemmen.

Auch hinsichtlich Robustheit nehmen unsere Prismenstäbe eine Vorreiterrolle ein:

- Außen- und Innenrohr sind unempfindlich gegen Witterungseinflüsse.
- Innenrohr stoßgedämpft - schützt Prisma und Stab.
- Die Teilung ist unverwüstlich mit einer patentierten Lasergravur angebracht.
- Spitze aus Aluminium mit Hartmetall-Einsatz. Das Hartmetall ist in den Stab eingepresst und nutzt sich auch bei jahrelangem Einsatz nicht ab.
- Im Lieferumfang ist ein Adapter enthalten, der an das entsprechende Prisma angepasst wurde (Leica, Zeiss, Sokkia...) und die Kippachsenhöhe des Prismas an die Skala des Prismenstabes angleicht.

Bei Bestellung bitte den Prismentyp angeben.

**Ihre Vorteile in der Anwendung**

- Die Lasergravur bleibt dauerhaft sichtbar, somit arbeiten Sie höhengenaue ohne nachmessen zu müssen.
- Die Hartmetall-Spitze nutzt sich nicht ab - somit keine Verfälschung des Messergebnisses durch stumpfe Spitzen.
- Hohe Flexibilität durch optionale Adapter für jedes gängige Prisma.

**Technische Daten NESTLE- Universal- Prismenstab**

Klemmung	Schraubklemmung
Länge	130 - 215 cm
Gewicht	800 g
Adapter	Ein Adapter inklusive

**Zubehör**

Für die Arbeit mit unseren Prismenstäben bieten wir Zweibeinstreben, Fluchtstabstative und Prismen.

- Zweibeinstrebe für Stäbe mit Ø 20-35 mm, 97-168 cm, Art.-Nr. 14950000.
- Fluchtstabstativ, Art.-Nr. 11901000.
- Prisma, Art.-Nr. 14100000.



### Universal- Prismenstab

- Prismenstab für Vermessungen aller Art im Baubereich und Katasterwesen.
- Einfachste Bedienung: Mit der einen Hand die richtige Höhe einrichten, mit der anderen Hand mit Drucktaste klemmen.

Auch hinsichtlich Robustheit nehmen unsere Prismenstäbe eine Vorreiterrolle ein:

- Außen- und Innenrohr sind unempfindlich gegen Witterungseinflüsse.
- Die Teilung ist unverwüstlich mit einer patentierten Lasergravur angebracht.
- Spitze aus Edelstahl.
- Im Lieferumfang ist ein Adapter enthalten, der an das entsprechende Prisma angepasst wurde (Leica, Zeiss, Sokkia...) und die Kippachsenhöhe des Prismas an die Skala des Prismenstabes angleicht.

Bei Bestellung bitte den Prismentyp angeben.

### Ihre Vorteile in der Anwendung

- Die Lasergravur bleibt dauerhaft sichtbar, somit arbeiten Sie höhengenaue ohne nachmessen zu müssen.
- Hohe Flexibilität durch optionale Adapter für jedes gängige Prisma.

### Technische Daten

### NESTLE- Universal- Prismenstab

#### PA-1-D, Artikel-Nr. 14005000

Klemmung	Druckklemmung
Länge	130 – 215 cm
Gewicht	800 g
Adapter	Ein Adapter inklusive

#### PA-3-D, Artikel-Nr. 14014000

	Daten wie oben
Adapter	Leica / Wild fix

### Version 14014000

Der Prismenstab ist mit fixem Leica-/Wild Adapter und Hartmetall-Spitze erhältlich:

- Artikel-Nr. 14014000.



**NESTLE Robotikstab 260 PR-1**

14032000

**Prismenstab mit Karbon-Außenrohr**

- Karbon-Prismenstab für Vermessungen aller Art im Baubereich und Katasterwesen.
- Außenrohr aus Karbon. Das Karbon sorgt für ein angenehmes Handling auch bei niedrigen Temperaturen.
- Spitze mit Hartmetall-Einsatz.
- Die Teilung ist unverwüstlich mit einer patentierten Lasergravur angebracht.
- Innenrohr stoßgedämpft - schützt Prima und Stab.
- Mit Arretierungsmöglichkeiten - zur Sicherung der Stabausführung beim Einsatz von schweren Prismen bzw. GNSS Antennen (1,60 m, 1,80 m, 2,00 m, 2,20 m, 2,40 m)
- Klemmung wirkt auf kompletten Umfang des Innenrohres – das Innenrohr bleibt so exakt in der Mitte.
- Im Lieferumfang ist ein Adapter enthalten. So kann der Skalenversatz an das Kippachsenmaß Ihres Prismas angepasst werden. (Bei Bestellung bitte Prismentyp angeben).
- Für GNSS Messungen erhalten Sie optional den Adapter 14934000. Dadurch wird der Skalenversatz auf Null gebracht, wie es bei GNSS Antennen gebräuchlich ist.

**Ihre Vorteile in der Anwendung**

- Karbon für angenehmes Arbeiten, auch bei geringen Temperaturen.
- Durch zusätzliche Arretierungsmöglichkeit werden schwere Prismen bzw. Antennen exakt auf Höhe gehalten - auch bei harten Aufsetzen des Stabes.

**Technische Daten NESTLE-Karbon Antennenstab PR-1**

Klemmung	Schraubklemmung
Durchmesser	Außenrohr 32 mm, Innenrohr 25 mm
Arbeitsbereich	150-260 cm
Transportmaß	135 cm
Gewicht	900 g
Anschluss	Weiblich M12 mit Adapter
Besonderheit	5 Arretierung mittels Stift

**Zubehör/Hinweis: Optional erhältlich**

- GNSS Adapter, Art.-Nr. 14934000





**NESTLE Kombistab 350 PK-1**

14031000

**Doppelt teleskopierbarer Kombistab aus Karbon**

- Prismen und Antennenstab für Vermessungen aller Art im Baubereich und Katasterwesen.
- Einfachste Bedienung: Mit der einen Hand die richtige Höhe einrichten, mit der anderen Hand klemmen.
- Mit einer Höhe bis 3,50 m ist der Stab ideal für Messungen in hügeligem Areal oder in bebauten und stark bewachsenem Gelände geeignet.
- Innenrohr stoßgedämpft - schützt prima und Stab.
- Im Lieferumfang ist ein Adapter enthalten. So kann der Skalenversatz an das Kippachsenmaß Ihres Prismas angepasst werden.
- Für GNSS Messungen erhalten Sie optional den Adapter 14934000. Dadurch wird der Skalenversatz auf Null gebracht, wie es bei GNSS Antennen gebräuchlich ist.
- Bei Bestellung bitte Prismentyp angeben.

**Ihre Vorteile in der Anwendung**

- Karbon für angenehmes Arbeiten, auch bei geringen Temperaturen.
- Maximale Arbeitshöhe 3,50 m.

**Technische Daten NESTLE-Karbon Antennenstab PK-1**

Klemmung	Schraubklemmung
Durchmesser	Außenrohr 32 mm, Innenrohr 25/18 mm
Arbeitsbereich	151-365 cm
Transportmaß	138 cm
Gewicht	1300 g
Anschluss	Weiblich M12 mit Adapter
Besonderheit	Doppelt teleskopierbar

**Zubehör/Hinweis**

Für die Arbeit mit unseren Prismenstäben bieten wir Zweibeinstreben, Fluchtstabstative und Prismen.

- Zweibeinstrebe, Art.-Nr. 14950000.
- Fluchtstabstativ, Art.-Nr. 11901000.
- Prisma, Art.-Nr. 14100000.



## NESTLE GNSS Stäbe Karbon

14028000, 14030000



### Karbon-GNSS-Stab / teleskopierbar PG-2 & PG-5

- Für GNSS Messungen aller Art.
- Außen- und Innenrohr aus Karbon - angenehmes Handling auch bei geringen Temperaturen.
- Spitze mit Hartmetall-Einsatz
- Der Stab ist teleskopierbar mit Arretierung bei 1,60 m, 1,80m, 2,00 m.
- Für ergonomisches Arbeiten besitzen beide Stäbe ein Tauchrohr mit 132 cm, so lassen sich Feldrechner in einer angenehmen Arbeitshöhe anbringen.
- Der schraubbare Sandteller verhindert im weichen Gelände das Einsinken des Stabes bei Aufnahmen und Absteckungen. Kann zur exakten Zentrierung z.B. auf die Spitze geschraubt werden.
- PG-2, Art.Nr 14028000 ohne schraubbaren Sandteller.
- PG-5, Art.Nr. 14030000 mit schraubbaren Sandteller.



### Ihre Vorteile in der Anwendung

- Karbon für angenehmes Arbeiten, auch bei geringen Temperaturen.
- Die Hartmetall-Spitze nutzt sich nicht ab - somit keine Verfälschung der Messungen durch stumpfe Spitzen.
- Langes Außenrohr für ergonomisches Arbeiten.
- Bequem zu transportieren und zu reinigen.



### Technische Daten Karbon-GNSS-Stab PG-2 & PG-5

Klemmung	Schraubklemmung
Durchmesser	Außenrohr 32 mm Innenrohr 25 mm
Arbeitsbereich	Arretierung 1,60 m / 1,80 m / 2,00 m
Transportmaß	134 cm
Gewicht	PG-2 = 700 g; PG-5 = 730g
Anschluss	5/8"
Besonderheit	Karbon-Karbon, teleskopierbar, 3-fache Rasterung



### Zubehör

Für GNSS- Vermessungen sind bei uns erhältlich:

- Verschiedene Stabhalter. Siehe Seite 140.
- Tasche, Art.-Nr. 14944000 für Prismenstab Art.-Nr. 14004000, Art.-Nr. 14005000, Art.-Nr. 14014000.



**NESTLE GNSS Antennenstab PS-9**

14023000

**Leichter, schmaler Antennenstab für Vermessungen**

- Durch sein besonders geringes Gewicht eignet sich PS-9 besonders für Messungen im GIS Bereich, aber auch für alle anderen Vermessungen mit leichten Antennen.
- Außenrohr, Ø 25 mm, und Innenrohr, Ø 20 mm, sind aus Karbon.
- Durch einen Schnellverschluss lässt sich der Stab einfach und schnell ausfahren.
- Der obere 5/8" Anschluss ist mit einem Druckknopf (quick-out) schnell vom Stab entfernbar, so ist ein besonders flexibles und schnelles Arbeiten möglich.

**Ihre Vorteile in der Anwendung**

- Karbon für angenehmes Arbeiten, auch bei geringen Temperaturen.
- Quick-out mit 5/8".
- Leicht und schmal.
- Hervorragend für Anwendungen im GIS Bereich.

**Technische Daten Karbon Antennenstab PS-9**

Klemmung	Schnell-Exzenter
Durchmesser	Außenrohr 25 mm, Innenrohr 20 mm
Arbeitsbereich	115 cm - 200 cm
Transportmaß	117 cm
Teilung	160, 180, 200 cm
Gewicht	480 g
Anschluss	5/8" mit Quick-out
Besonderheit	Leicht, schmal, Quick-out

**Zubehör/Hinweis:**

- Bitte beachten Sie auch unsere zweiteiligen und teleskopierbaren Antennenstäbe.



**NESTLE GNSS-Stab Karbon****14010000 / 14011000****Karbon-GNSS-Stab / zweiteilig**

- Für GNSS-Messungen aller Art.
- Der zweiteilige GNSS-Stab ist ideal für Vermessungsaufgaben, bei denen zahlreiche Messungen vorgenommen werden müssen.
- Erstaunlich geringes Gewicht - weniger Kraftaufwand ist erforderlich.
- Für ein lotrechtes Positionieren ist das Unterteil des Stabes mit einer Dosenlibelle ausgestattet.
- Die Spitze aus Aluminium enthält einen eingepressten Stift aus unverwüstlichem Hartmetall, das auch bei längerem Einsatz unter härtesten Bedingungen keine Abnutzungserscheinungen zeigt.
- Das Karbon sorgt für ein angenehmes Handling auch bei kalten Temperaturen.
- Die zwei Segmente des Stabes sind platzsparend in der im Lieferumfang enthaltenen Tasche zu transportieren. Durch zusätzliche Oberteil-Segmente kann der Stab bei Bedarf um jeweils 1m verlängert werden.
- Bei der Version 14011000 verfügt das obere Segment über zwei Führungslöcher mit Gummimanschetten zur Unterbringung des Antennenkabels.
- **PP-2, Art.-Nr. 14010000**, 2-Segment-Karbonstab.
- **PP-2-H, Art.-Nr. 14011000**, 2-Segment-Karbonstab mit Kabelführungslöchern.
- **PP-2-F, Art.-Nr. 14017000**, 2-Segment-Karbonstab mit Fußskala.

**Ihre Vorteile in der Anwendung**

- Einfaches und bequemes Handling.
- Kraftsparender Einsatz durch geringes Gewicht.
- Die Hartmetall-Spitze nutzt sich nicht ab - somit keine Verfälschung des Messergebnisses durch stumpfe Spitzen

**Technische Daten NESTLE- GNSS- Stab**

Anschluss	5/8"
Länge	200 cm ( 2 x 1,00 m)
Gewicht	520 g
Durchmesser Stab	32 mm

**Zubehör**

Version 14011000 mit Kabelführungslöchern und Gummimanschetten.





**NESTLE Verlängerungen für Prismenstab****14900000,..1000,..2000,..3000****Verlängerung 0,5 m / 1,0 m**

- Für Vermessungen aller Art im Bau- und Katasterbereich, um große Höhenversätze aus Baugruben oder in der Feldvermessung zu überwinden.
- Zur Verlängerung des Prismenstabes.
- Einfach aufschrauben bzw. aufstecken.

**Ihre Vorteile in der Anwendung**

- Mit den Verlängerungen erhöhen Sie ihre Flexibilität bei Vermessungen aller Art.
- Einfachste Anwendung mit höherer Präzision.
- In verschiedenen Längen erhältlich.

**Technische Daten      Verlängerungen**

PE-210 14902000	100 cm, 5/8" - 5/8"
PE-310 14903000	100 cm, Leica - Leica
PE-25 14900000	50 cm, 5/8" - 5/8"
PE-35 14901000	50 cm, Leica - Leica
PE-23 14941000	30 cm, 5/8" - 5/8"
PE-33 14942000	30 cm, Leica - Leica
PE-21 14939000	10 cm, 5/8" - 5/8"
PE-31 14940000	10 cm, Leica - Leica

**Zubehör**

Für die Arbeit mit unseren Prismenstäben bieten wir Zweibeinstreben, Fluchtstabstative und Prismen.

- Zweibeinstrebe für Stäbe mit  $\varnothing$  20-35 mm, 97-168 cm, Art.-Nr. 14950000.
- Fluchtstabstativ, Art.-Nr. 11901000.
- Prisma, Art.-Nr. 14100000.



**NESTLE Prismenstab-Zubehör**

**1492000 ...**



<p>o=oben u=unten</p>			
<p>L [mm], Art unten – Art oben Kippachsenmaß K = [mm]</p>	<p>L = 30 mm, u = Zapfen – o=5/8" K = –, <b>Art. Nr. 14920000</b></p>	<p>L = 18 mm, u = 5/8" – o = Zapfen K = –, <b>Art. Nr. 14921000</b></p>	<p>L = 90 mm, u = M12 – o = 1/4" K = 50 mm, Miniprisma <b>Art. Nr. 14922000</b></p>
<p>L = 18 mm, u = M12 – o = 5/8" K = <b>Art. Nr. 14923000</b></p>	<p>L = 40 mm, u = M12 – o = Zapfen K = 100 mm <b>Art. Nr. 14924000</b></p>	<p>L = 40 mm, u = M12 – o = 5/8" K = 100 mm <b>Art. Nr. 14925000</b></p>	<p>L = 25 mm, u = M12 – o = 5/8" K = 115 mm <b>Art. Nr. 14926000</b></p>
<p>L = 30 mm, u = M12 – o = 5/8" K = 110 mm <b>Art. Nr. 14927000</b></p>	<p>L = 58 mm, u = M12 – o = 5/8" K = 82 mm <b>Art. Nr. 14928000</b></p>	<p>L = 43 mm, u = M12 – o = 5/8" K = 97 mm <b>Art. Nr. 14929000</b></p>	<p>L = 62 mm, u = M12 – o = 5/8" K = 78 mm <b>Art. Nr. 14930000</b></p>
<p>L = 15 mm, u = M12 – o = 5/8" K = 125 mm <b>Art. Nr. 14931000</b></p>	<p>L = 6 mm, u = M12 – o = 5/8" K = 134 mm <b>Art. Nr. 14932000</b></p>	<p>L = -- mm, u = M12 – o = 5/8" K = -- <b>Art. Nr. 14933000</b></p>	<p>L = 140 mm, u = M12 – o = 5/8" K = 0 mm (GPS) <b>Art. Nr. 14934000</b></p>
<p>L = 100 mm, u = Zapfen – o = 5/8" K = --- <b>Art. Nr. 14935000</b></p>	<p>L = 90 mm, u = M12 – o = 5/8" K = 50 mm <b>Art. Nr. 14946000</b></p>	<p>5/8" – 5/8" <b>Art. Nr. 14950000</b> L = 50 <b>Art. Nr. 14937000</b> L = 27 <b>Art. Nr. 14939000</b> L = 100</p>	<p>L = 67,5 mm, u = M12 – o = M8 für NESTLE Scankugeln <b>Art. Nr. 14209000</b></p>

**NESTLE ZWEIBEINSTREBE****14950000**

- Zum exakten Aufstellen und Ausrichten von allen Prismen- und Antennenstäben verwenden Sie eine Zweibeinstrebe. Für präzise Messungen, auch in unwegsamem Gelände.
- Die Beine lassen sich durch die Druckknöpfe stufenlos in der Länge an das Gelände anpassen.
- Die abgerundeten Klauen der Klemmung sind durch beste Druckverteilung am Stab optimal für Karbonstäbe geeignet.

**Ihre Vorteile in der Anwendung**

- Durch abgerundete Stabklemmklaue optimal für Karbonstäbe geeignet.
- Für Stäbe bis 35 mm Rohrdurchmesser.

**Technische Daten**

Länge	97 - 168 cm
	stufenlos teleskopierbar
Klemmung	Druckknopf
Klemmbare Rohrdurchmesser	alle mit dmm. 20 - 35 mm oder 1" - 1 1/4"
Material	Aluminium
Gewicht	1.400 g

**Prismenstabzubehör**

- Spitze mit abschraubbarem Sandteller, Art-Nr. 14956000
- Kann bei allen Karbon-Prismenstäben mit abnehmbarer Spitze eingesetzt werden.
  - Vorteil: Sandteller immer dabei, ohne das er verloren geht.
  - Sandfuß 60 mm.
  - Gewicht 95 g.



**NESTLE Minizweibeinstrebe****14960000****Abstellhilfe für Prismen- und GPS-/Antennenstäbe**

- Bei der Vermarkung von Messpunkten muss der GPS-/Antennen- oder Prismenstab häufig aus der Hand gelegt werden. Doch wohin damit auf Baustellen oder bei feuchtem und matschigem Untergrund? Die robuste und leichte Minizweibeinstrebe ist ideal um ihren Stab sicher abzustellen.
- Schützt das Prisma, die Antenne und den Feldrechner gegen Verschmutzungen und Beschädigungen auf schwierigem Untergrund.
- Die Minizweibeinstrebe gibt Ihrem Antennenstab zudem einen sicherer Stand beim Anlehnen an eine Mauer oder Wand.
- Die Minizweibeinstrebe ist sehr leicht, einfach und flexibel zu montieren

**Ihre Vorteile in der Anwendung**

- Klemmschraube für Prismen- und Antennenstäbe mit  $\varnothing$  22 mm - 32 mm.
- Schnelle und flexible Montage.
- Besonders auch für Karbonstäbe geeignet.
- Gummierete Beinenden - kein verkratzen und abrutschen von empfindlichen Oberflächen wie Glas.

**Technische Daten**

Lackierung	orange
Gewicht	155 g
Beinlänge	14 cm
Gesamtlänge	18,7 cm

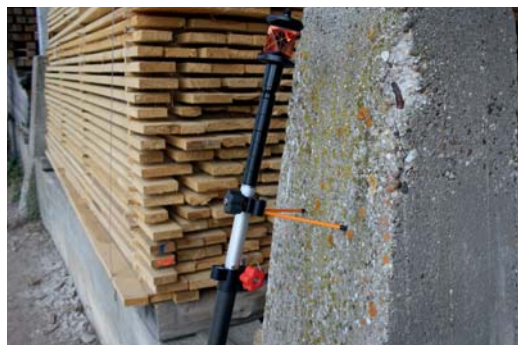
**Prismenstabzubehör**

Sandteller, Art.-Nr. 14919000

- Verhindert das Einsinken des Lotstabes in weichem Untergrund.
- Dadurch werden die Höhen ihrer Messpunkte genauer erfasst.
- Standfuß 65 mm.
- Gewicht 130 g.





**NESTLE Prismenstab- / GNSS-Zubehör**

14905000 ...



**Halter für Feldrechner / GNSS-Zubehör**

- Art.-Nr. 14905000: Stabhalter für Feldrechner FC-25/SHC 25
- Art.-Nr. 14908000: Stabhalter für Feldrechner FC-200
- Art.-Nr. 14909000: Stabhalter für Feldrechner FC-2500
- Art.-Nr. 14910000: Halter für GRS-1 / GMS-2
- Art.-Nr. 14911000: Halter für Getac FC-25A
- Art.-Nr. 14912000: Halter für PS336, FC336
- Art.-Nr. 14917000: Stabhalter für FC-200/250
- Art.-Nr. 14918000: Stabhalter für GRS-1/GMS-2
- Art.-Nr. 14936000: Rechnerhalter Tesla
- Art.-Nr. 14938001: Halter für Algiz 7 und CC60/61
- Art.-Nr. 14958000: Halter für Feldrechner FC-500
- Art.-Nr. 14957000: Stabhalter für FC-500
- Art.-Nr. 14943000: Rechnerhalter für Getac Z-710
- Art.-Nr. 14963000: Halter für Panasonic Toughbook FZ-M1, FZ-B2, auch bei Verwendung mit Batterie-Pack FZ-VZSU95W
- Art.-Nr. 14971000: Rechnerhalter mit Klemme für 10", max. 32mm Tiefe
- Art.-Nr. 14974000: Rechnerhalter für Mesa 2

Gewicht der Halter: 150 - 450 g je nach Modell

**Stablibellen und Stabklemmen**

- Art.-Nr. 14916000: Stablibelle für Ø 32 mm.
- Art.-Nr. 14947000: Stabklemme mit Kompass, Zapfenkupplung.
- Art.-Nr. 14965000: Stabklemme mit Kompass, Ball-Anschluss.

**Technische Daten**

**Rechnerhalter 360°**

14964000	Stativ-Rechnerhalter 360°, drehbar Grundhalter mit Ball-Anschluss
14964021	Stativ-Rechnerhalter 360°, Leica
14970000	Stativ-Rechnerhalter 360°, mit Zapfenkupplung
14975000	Stativ-Rechnerhalter 360°, mit Diagonalträger für 14974000
Gewicht	400 - 700 g je nach Modell

**Lotstabhalter**

- Art.-Nr. 14959000: Lotstabhalter für Stativkopf, mit 5/8" Gewinde.
- Art.-Nr. 14961000: Lotstabhalter für Stativbein.



# Produkte | Prismen + Scankugel



**Prismen**  
Seite 142



**Scankugel**  
Seite 143





### Prismen für Vermessungsarbeiten

Prismen für Vermessungen aller Art.

#### Prisma Leica Style GPR-1-Typ 14100000:

- Anschluss Leica/Wild- Typ.
- Gehäuse aus schlagfestem Polycarbonat.
- Einfaches Anzielen durch Visierhilfe im Rahmen.
- Lieferung inklusive Tasche.

#### Prisma 14101000:

- Anschluss 1/4".
- Mini-Prismenset.
- Ideal auch für Schnurgerüstarbeiten.
- Inklusive Spitze und 4-Segment Stab in Tasche.

#### Universalprisma 14102000:

- Anschluss 5/8".
- Stabiler Metallrahmen.
- Rahmen in leuchtendem Orange zum einfachen Anvisieren.
- Lieferung inklusive Tasche.

#### Reflexzielmarke 14105001:

- Gelb, selbstklebend
- Durchschnittliche Zielweite ca. 90 m (instrumentenabhängig)

### Ihre Vorteile in der Anwendung

- Die Rahmen mit gelb leuchtenden Visierhilfen bzw. Rahmen in leuchtendem Orange und weißen Pfeilen sind ideal zum Anzielen der Prismen bei eingeschränkter Sicht (Prismen 14100000, 14102000).
- Das Prismenset 14101000 ist ideal für Schnurgerüstarbeiten. Mit dem 4-Segment-Stab sind auch einfache Vermessungsarbeiten kein Problem.



14100000



14102000



14101000



14105001



Technische Daten	Prismen
<b>GPR1-Typ, Visierhilfe oben</b>	Art.-Nr. 14100000
Offset / Anschluss	-34 mm / Leica/Wild
Gewicht	350 g
<b>Mini-Prismenset</b>	Art.-Nr. 14101000
Offset / Anschluss	0/-30 mm / 1/4"
Gewicht (nur Prisma)	130 g
<b>Universalprisma, Rahmen orange</b>	Art.-Nr. 14102000
Offset / Anschluss	0/-30 mm / 5/8"
Gewicht	500 g
<b>Reflexzielmarke</b>	Art.-Nr. 14105001
Größe	40 x 40 mm
VPE	20 Stück

### Zubehör

Die Prismen 14100000 und 14102000 erhalten Sie in einer praktischen Stofftasche. Das Mini-Prismenset 14101000 erhalten Sie komplett mit Spitze und 4-Segment-Stab in einer Tasche.

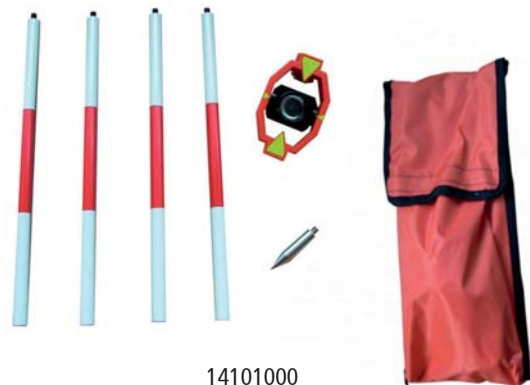

14101000



## NESTLE Scankugel

1420000



### Referenzkugel für Laserscanning

- Die NESTLE Scankugel ist die Referenz für Ihre Scanarbeiten.
- Perfekt um mehrere Scans zusammensetzen und zu verknüpfen.
- Die Kugelform ermöglicht eine optimale Erfassung aus allen Richtungen und hat sich als Laserscanning-Zielmarke bewährt.
- Die Scankugel ist aus Kunststoff mit speziell mattem Strukturlack für ein optimales Reflexionsverhalten.
- Inkl. abnehmbarem Magnetfuß (Gewinde M8).



### Ihre Vorteile in der Anwendung

- Abwaschbar
- Spülmaschinentauglich
- Stoßrobust
- Scankugel-Set, 6 Stück mit Magnetfuß in Tasche, Art.-Nr. 14206000
- Scankugel-Set, 6 Stück mit Magnetfuß in Koffer, Art.-Nr. 14207000



14204000



14205000



14207000



14206000

### Technische Daten NESTLE Scan Kugel

Durchmesser	Ø 145 mm
Gewicht Scankugel	250 g



### Zubehör

- Scankugelkoffer für 6 Stück, Art.-Nr. 14204000
- Scankugeltasche für 6 Stück, Art.-Nr. 14205000
- Adapter Scankugel / NESTLE Lotstab Art.-Nr. 14209000
- Fluchtstab für Scanning, Art.-Nr. 14201000
- Leitkegel für Scanning mit Metallaufsatz, Art.-Nr. 14202000
- Fluchtstabstativ, Art.-Nr. 11903000
- Mini-Stativ, Art.-Nr. 14203000



14202000



14201000



14203000



# Produkte | **Nivellierlatten**

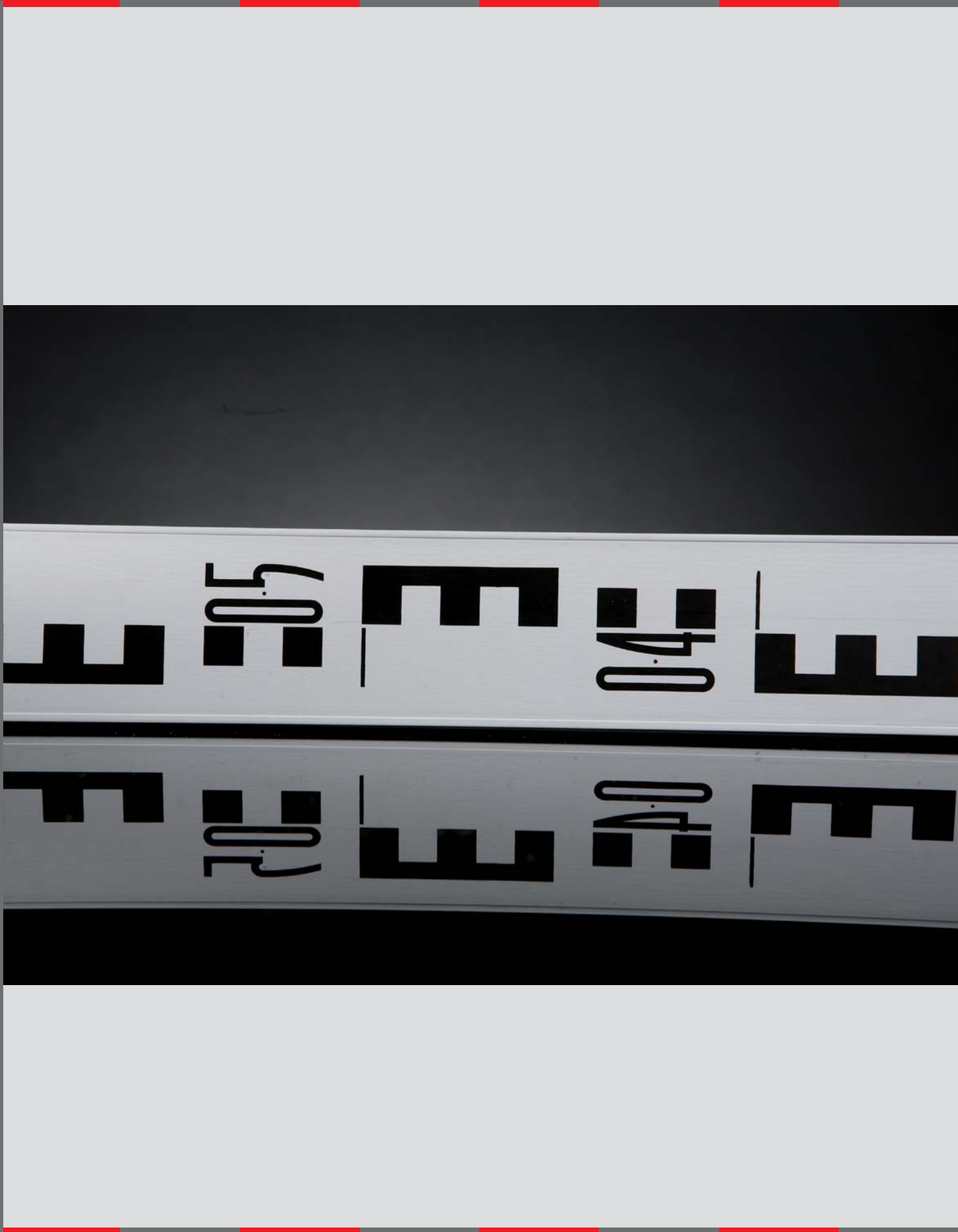

# Produkte | **Nivellierlatten**



Teleskop- Nivelliermeter  
Seite 146



Laser- Teleskopmeter  
Seite 147



Geometer- Maßstäbe  
Seite 148



Nivellierlatten- Zubehör  
Seite 149



Stativadapter  
Seite 150

**NESTLE Nivellierlatten**

1820000....

**Teleskopnivelliermeter**

Messlatten für Nivellements inklusive Tasche und Libelle.

- Teleskopartig ausziehbar und so mit der geringen Transportlänge und dem niedrigen Gewicht bequem zu transportieren.
- E-Teilung auf der Vorderseite mit abwechselnd rot und weiß lackierten Meterstücken.
- Die Rückseite hat eine mm-Teilung zum Messen lichter Höhen: Die Segmente werden nacheinander ausgefahren, das Ergebnis wird am Übergang zum nächsten nicht ausgefahrenen Segment abgelesen.
- Die Modelle 18200000 und 18206000 haben auf der Rückseite eine durchgehende mm-Teilung, von unten mit 0 beginnend.
- Modell 18208000 aus Glasfaser-Rohren. Glasfaser leitet den elektrischen Strom nicht, das Modell ist somit auch für die Arbeit in der Nähe spannungsführender Leitungen geeignet.
- Die Teleskop-Nivelliermeter sind robust und werden den täglichen Anforderungen auf Baustellen jederzeit gerecht.
- Aufdruck durch überstehende Kanten vor Abrieb geschützt.
- Stabile Druckknopfverankerung verhindert ein Zusammensacken der Teile.
- Leichte und genaue Führung der einzelnen Elemente ohne Verkanten.

**Ihre Vorteile in der Anwendung**

- Leicht und platzsparend zu transportieren.
- Einfachste Handhabung.
- Klemmlibelle separat erhältlich, Art.-Nr. 18912000.

**Technische Daten Teleskop- Nivelliermeter**

1,24 m - 5,00 m, 1.700 g	Art.-Nr. 18200000 / Rücks. mm unten 0
1,21 m - 3,00 m, 1.500 g	Art.-Nr. 18201000
1,22 m - 4,00 m, 1.600 g	Art.-Nr. 18202000
1,22 m - 4,00 m, 1.600 g	Art.-Nr. 18209000 / Rücks. mm unten 0
1,24 m - 5,00 m, 1.700 g	Art.-Nr. 18203000
1,68 m - 7,00 m, 2.500 g	Art.-Nr. 18205000
1,68 m - 7,00 m, 2.500 g	Art.-Nr. 18206000 / Rücks. mm unten 0
1,68 m - 7,00 m, 3.000 g	Art.-Nr. 18208000 / Glasfaser

**Zubehör für Nivellierset**

NESTLE Nivelliersettasche, Art.-Nr. 15905000:

- Zum einfachen Transport und ordentlichen Aufräumen unseres Nivelliersets.
- Nivellier im Koffer und Stativ finden in der Tasche Platz mit flexiblen Trennpolster. Die Latte findet in einem Außenfach Platz.



**NESTLE Laser-Nivelliermeter****18204000****Teleskopmeter für Rotationslaser und Nivelliere**

Für Nivellements und Arbeiten mit Rotationslasern.

- Das Modell 18204000 hat auf der Vorderseite eine durchgehende mm-Teilung von unten nach oben. Somit eignet es sich auch für Arbeiten mit Rotationslasern. Der Empfänger wird mit der Klammer am Teleskopmeter befestigt, so kann die Höhe exakt abgelesen werden.
- Die Rückseite hat eine mm-Teilung zum Messen lichter Höhen: Die Segmente werden nacheinander ausgefahren, das Ergebnis wird am Übergang zum nächsten nicht ausgefahrenen Segment abgelesen.
- Das Teleskop-Nivelliermeter ist robust und wird den täglichen Anforderungen auf Baustellen jederzeit gerecht.
- Aufdruck durch überstehende Kanten vor Abrieb geschützt.
- Stabile Druckknopfrasterung verhindert ein Zusammensacken der Teile.
- Leichte und genaue Führung der einzelnen Elemente ohne Verkanten.

**Ihre Vorteile in der Anwendung**

- Leicht und platzsparend zu transportieren.
- Einfachste Handhabung.

**Technische Daten**

1,24 m - 5,00 m, 1.700 g

**Laser Teleskopmeter:**

Art.-Nr. 18204000

**Zubehör**

Als Zubehör erhalten Sie bei uns:

- Tasche für die Modelle 3-5 m, Art.-Nr. 18913000.
- Klemmlibelle, Art.-Nr. 18911000.





**NESTLE Geometer-Maßstäbe**

18507000....

**Maßstäbe zum Nivellieren und zum Messen**

- Die Geometer-Maßstäbe kombinieren die Funktion einer Nivellierlatte mit einem üblichen Gliedermaßstab.
- Aus Holz gefertigt, starke Federn.
- Vorderseite mit E-Teilung, abwechselnd je Meter rot und schwarz.
- Rückseite weiß mit mm-Teilung.

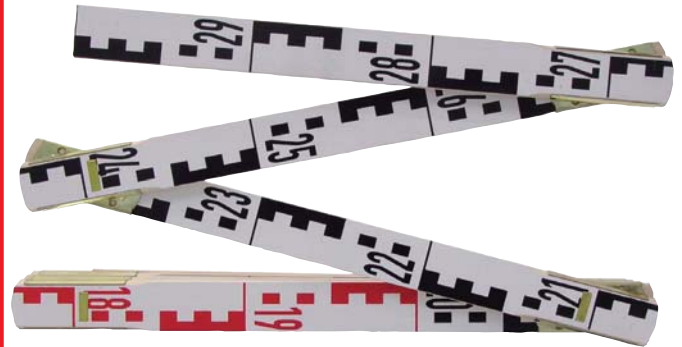
**Ihre Vorteile in der Anwendung**

- Platzsparend in jedem Außendienstfahrzeug unterzubringen.
- Bewährt und simpel in der Handhabung.
- Stabile Gliedergelenke.

**Technische Daten****Maßstäbe****Geometer-Maßstäbe**

2,00 m, 38 cm eingeklappt, 300 g	Art.-Nr. 18507000
3,00 m, 38 cm eingeklappt, 800 g	Art.-Nr. 18508000
3,00 m, 54 cm eingeklappt, 900 g	Art.-Nr. 18509000
4,00 m, 54 cm eingeklappt, 1.100 g	Art.-Nr. 18510000

**Gliedermaßstäbe**

Holz, 3,00 m, 900 g	Art.-Nr. 18512000
Holz, 4,00 m, 1.100 g	Art.-Nr. 18513000
Holz, 5,00 m, 2.300 g	Art.-Nr. 18514000

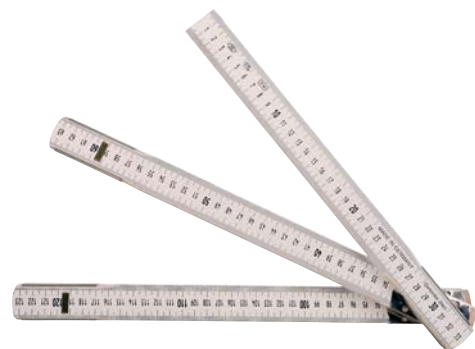
**Gliedermaßstäbe**

Neben den Geometer- Maßstäben sind auch Gliedermaßstäbe aus Holz (= 50 cm-Glieder) und Kunststoff (= 20 cm-Glieder) mit beidseitiger mm- Teilung erhältlich.



## NESTLE Nivellierlatten-Zubehör

11911000....



## Zubehör für Nivellements

Als Zubehör zu Nivellierlatten bei Messaufgaben im Baubereich.

- **Lattenrichter aus Metall**, justierbar. Zum Anhalten, Anschrauben oder Anhängen an Fluchtstäbe.
- **Lattenrichter aus Metall**, nicht justierbar.
- **Bodenplatten als Nivellierhilfe**.  
Aus Grauguss, orange, mit Trageschlaufe.



## Ihre Vorteile in der Anwendung

- Universelles Zubehör für Nivellierlatten – einfach in der Anwendung – groß in der Wirkung.
- Für lotrechtes Positionieren von Nivellierlatten und Fluchtstäben.



## Technische Daten

## Nivellierlatten- Zubehör

Lattenrichter Metall, 100 g	Art.-Nr. 11911000, justierbar
Lattenrichter, Metall, 50 g	Art.-Nr. 11912000, nicht justierbar
Bodenplatte, 2.860 g	Art.-Nr. 18900000
Messkeil, 320 g	Art.-Nr. 18914000



## Messkeil 18914000

Mit dem Messkeil lassen sich in Verbindung mit einem Richtschieit Neigungen und Unebenheiten messen. Ideal bei der Verlegung von Bodenbelägen.

- Messbereich 27 mm.
- Teilung in mm.
- 320 g.
- 400 x 11 x 35 mm.
- Messeinheit aus Aluminium, Griff aus Holz.



**NESTLE Stativadapter**

13901000

**Adapter für Messlatten**

- Die innovative Hilfe bei Ein-Mann-Nivellements.
- Zur Fixierung der Nivellierlatte am Stativ.
- Ideal wenn die Latte einen sicheren Stand auf einem fixen Punkt haben soll.

**Ihre Vorteile in der Anwendung**

Mit dem Stativadapter erhöhen Sie Ihre Flexibilität sowie die Präzision bei Messungen mit Nivellierlatten.

**Technische Daten      Stativadapter**

Anschluss	5/8"
Aufnahme	Für max. Lattenbreite 75 mm
Gewicht	300 g

**Zubehör**

Bei uns erhalten Sie alles, was Sie fürs Nivellieren benötigen:

- Nivelliergeräte.
- Stative.
- Nivellierlatten.



# Produkte | **Fluchtstäbe**



NESTLE- Fluchtstäbe  
Holz  
Seite 152



NESTLE- Fluchtstäbe  
Stahl  
Seite 153



Holz, Dreilaschenspitze,  
rund, dreikant



Reisefluchtstab, Holz



Holz, Rohrspitze, leicht,  
rund, dreikant



Stahl, Rohrspitze, rund

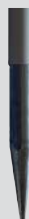

Stahl, zerlegbar,  
rund



### Holzfluchtstäbe

Für Bau und Vermessung, zum Fluchten und Markieren von Geländepunkten. Bei Vermessungsarbeiten in freiem Gelände sind Fluchtstäbe unverzichtbares Utensil zum Markieren von Grenzsteinen, um z.B. den idealen Standpunkt für das Instrument und somit die optimale Sicht auf die zu messenden Punkte festzulegen.

- Alle Fluchtstäbe sind „**Made in Germany**“.
  - Die Fluchtstäbe verfügen über eine stabile Stahlspitze, denn dort kommt es besonders auf Robustheit an.
  - Verwendung von bestem Holz (Ø 28 mm) in der Produktion.
  - Die Fluchtstäbe sind mit PVC-Ummantelung versehen.
  - Um den vielen unterschiedlichen Ansprüchen und Vorlieben gerecht zu werden, sind die Fluchtstäbe mit verschiedenen Spitzen erhältlich:
  - Runde Spitzen für Arbeiten auf Gras, Waldboden, Sand.
  - Dreikantspitzen für steinigen Untergrund, Kiesböden.
  - Dreilaschenspitzen für zusätzliche Stabilität.
- Reisefluchtstäbe mit speziellem Dreikantprofil lassen sich im 6-er Bündel bequem transportieren.
  - Fluchtstäbe in Normalrot oder Leuchttrot. Besonders in der Feldvermessung sind leuchtrote Fluchtstäbe von Vorteil, da besser sichtbar.



### Ihre Vorteile in der Anwendung

- Beste Holzqualität und Verarbeitung.
- Robust und haltbar durch die PVC-Ummantelung - für täglichen Einsatz auf der Baustelle oder in der Vermessung.



### Technische Daten

### Holzfluchtstäbe B

Runde Rohrspitze, leicht, 2 m, r/w w/r	Art.-Nr. 11000000, VE=12 St.
Runde Rohrspitze, leicht, 2 m, r/w	Art.-Nr. 11001000, VE=12 St.
Dreikantröhrspitze, leicht, 2 m, r/w w/r	Art.-Nr. 11002000, VE=12 St.
Dreilaschen-Spitze, rund, leicht, 2 m, r/w w/r	Art.-Nr. 11003000, VE=12 St.
Dreilaschen-Spitze, 3-kant, leicht, 2 m, r/w w/r	Art.-Nr. 11004000, VE=12 St.
Dreil.-Spitze, rund, 2,16 m, r/w w/r	Art.-Nr. 11005000, VE=12 St., leuchttrot
Dreil.-Spitze, 3-kant, 2,16 m, r/w w/r	Art.-Nr. 11006000, VE=12 St., leuchttrot
–	–
Reisefluchtstäbe, 3-kant, 2 m	Art.-Nr. 11007000, 1Satz=6 St., VE=2 Satz



### Zubehör

Zum schnellen Abstecken von Punkten im Gelände mit Fluchtstäben erhalten Sie bei uns eine vielfältige Auswahl an Bandmaßen.



**NESTLE Fluchtstäbe**

**11100000, 11101000, 11102000**



**Stahlfluchtstäbe**

Für Bau und Vermessung, zum Fluchten und Markieren von Geländepunkten. Bei Vermessungsarbeiten in freiem Gelände sind Fluchtstäbe unverzichtbares Utensil zum Markieren von Grenzsteinen, um z. B. den idealen Standpunkt für das Instrument und somit die optimale Sicht auf die zu messenden Punkte festzulegen.

- Stahlfluchtstäbe, auch in zerlegbarer Variante.
- Alle Fluchtstäbe sind „**Made in Germany**“.
- Die Fluchtstäbe verfügen über eine stabile Stahlspitze, denn dort kommt es besonders auf Robustheit an.
- Verwendung von bestem Stahl (Ø 27 mm) in der Produktion.
- Die Fluchtstäbe sind mit PVC-Ummantelung versehen.
- Die zerlegbare Variante kann einerseits platzsparend transportiert werden, andererseits sind die zwei Segmente ideal, wenn viele Punkte markiert werden müssen. Hierfür sind beide Teile einzeln verwendbar.

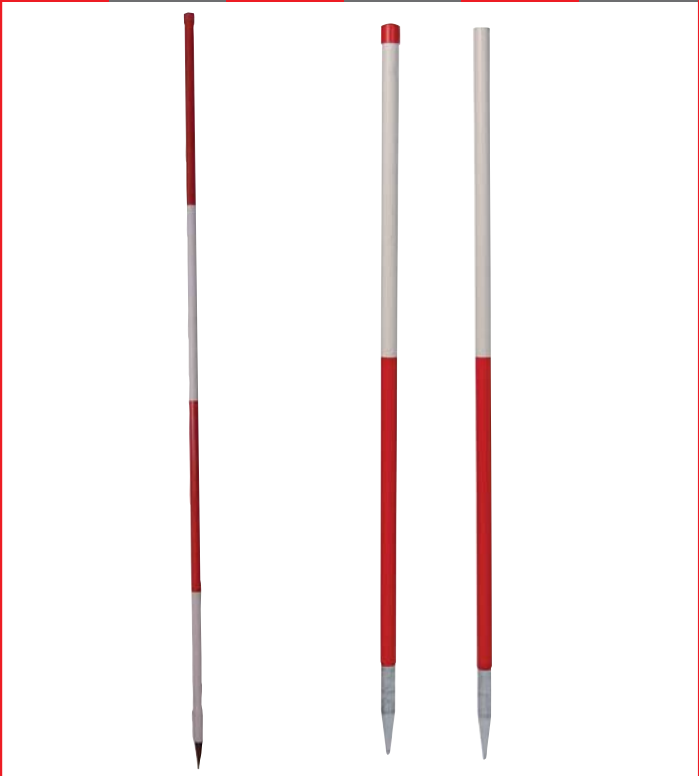

**Ihre Vorteile in der Anwendung**

- Beste Qualität und Verarbeitung.
- Robust und haltbar durch die PVC-Ummantelung - für täglichen Einsatz auf der Baustelle oder in der Vermessung.
- Höhere Flexibilität bei zerlegbaren Fluchtstäben in Transport und Anwendung.

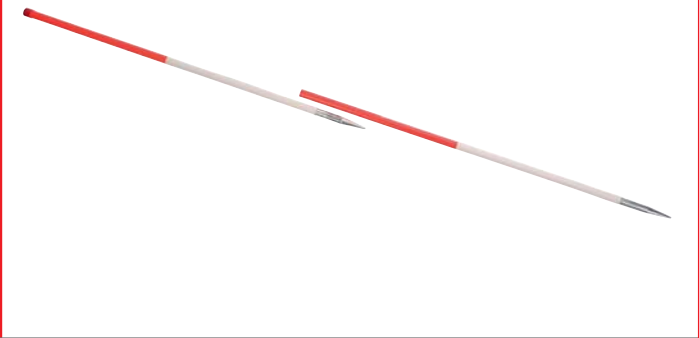

**Technische Daten**

**Fluchtstäbe Stahl**

Nicht zerlegbare Fluchtstäbe	VE= 12 Stück
Normalrot, Rohrsp. rund, 2,00 m, r/w w/r,	Art.-Nr. 11100000
Normalrot, Rohrsp. rund, 2,00 m, r/w	Art.-Nr. 11101000
–	–
Zerlegbare Fluchtstäbe	2 Spitzen / VE= 12 Stück (24 Halbe)
Normalrot, Rohrsp. rund, 2,16 m r/w w/r	Art.-Nr. 11102000



**Zubehör**

Speziell für die zerlegbaren Fluchtstäbe sind Transporttaschen erhältlich.

- Tragetasche für 12 halbe Stäbe, Art.-Nr. 11906000.



# Produkte | **Fluchtstabzubehör**

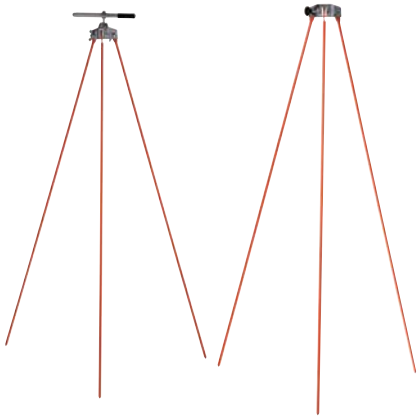

Fluchtstabstative  
leichte Ausführung  
Seite 155



Fluchtstabstative  
schwere Ausführung  
Seite 156



Fluchtstabtasche  
Seite 157



Visierkreuze  
Seite 158

## NESTLE Fluchtstabstative

1190000...



### Leichte Ausführung

Für Vermessungen im Bau- und Katasterbereich. Nicht nur zum Aufstellen von Fluchtstäben bei hartem Untergrund, sondern ebenso auch zur Positionierung von Prismenstäben geeignet.

- Mit Klemmbügel oder Klemmschraube erhältlich.
- Einfachste Bedienung: Prismen- oder Fluchtstab über dem Meßpunkt fixieren und ins Lot bringen.
- Orange lackiert als Schutz vor Korrosion.
- Der dünne Metallfuß läßt sich bei Bedarf ins Erdreich eindrücken, für einen sicheren Stand.
- **Art.-Nr. 11901000: Mit Klemmbügel.**
- **Art.-Nr. 11903000: Mit Klemmschraube.**
- **Art.-Nr. 11900000: Mini-Version mit Klemmbügel.**

Ideal für unsere MIDI-Prismenstäbe, um auch bei knappem Platz (unter Überdachungen, bei dichtem Bewuchs) das Prisma sicher und lotrecht über dem Meßpunkt positionieren zu können.

- **Art.-Nr. 11902000: Mit Klemmbügel.** Die Beine können zusätzlich mit Klemmschrauben fixiert werden.

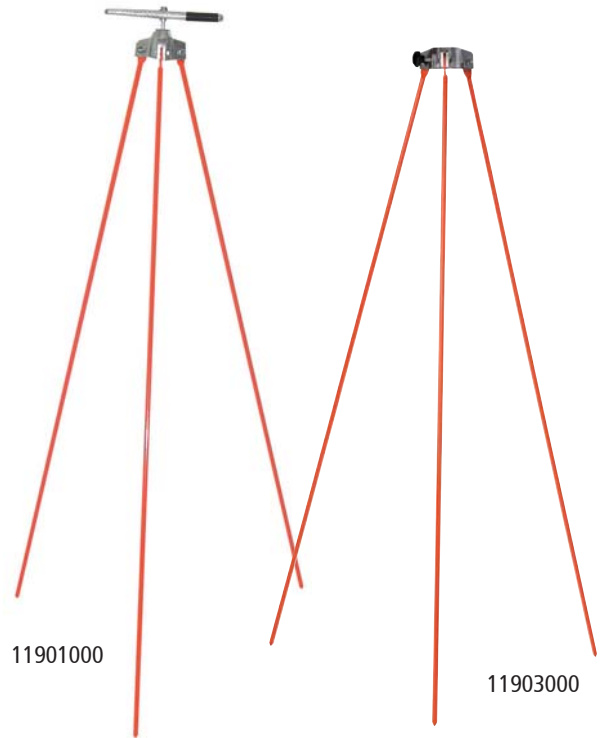

11901000

11903000

### Ihre Vorteile in der Anwendung

- Einfache Handhabung.
- Sicherer Stand für Fluchtstäbe und Prismenstäbe.

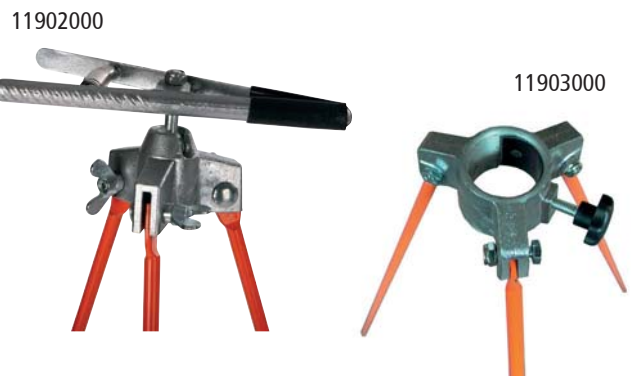

11902000

11903000

Technische Daten	Fluchtstabstative
<b>11901000, 11902000</b>	Mit Klemmbügel / 11902000 mit zus. Fixierung
Höhe	100 cm
Gewicht	1.800 g
<b>11903000</b>	Mit Klemmschraube
Höhe	100 cm
Gewicht	1.700 g
<b>11900000 Mini</b>	Mit Klemmbügel
Höhe	27 cm
Gewicht	800 g
Lackierung	Orange



11900000

### Zubehör

Fluchtstabstative sind auch in schwerer Ausführung erhältlich:

- Art.-Nr. 11905000 mit Klemmschraube.
- Art.-Nr. 11904000 mit Klemmbügel.





**NESTLE Fluchtstabstative****11904000, 11905000****Schwere Ausführung**

Für Vermessungen im Bau- und Katasterbereich. Nicht nur zum Aufstellen von Fluchtstäben bei hartem Untergrund, sondern ebenso auch zur Positionierung von Prismenstäben geeignet.

- Mit Klemmbügel oder Klemmschraube erhältlich.
- Einfachste Bedienung: Prismen- oder Fluchtstab über dem Meßpunkt fixieren und ins Lot bringen.
- Mit den schweren Fluchtstabstativen ist der Flucht- oder Prismenstab stabiler bei Wind bzw. Fahrtwind, der von vorüberfahrenden Fahrzeugen verursacht wird.
- Die rostfreien Alu- Profilbeine sind ausziehbar von 100-125 bzw. bis 130 cm.
- Das stabile Profilbein läßt sich bei Bedarf leicht ins Erdreich eindrücken.

- **Art.-Nr. 11905000:** Mit Klemmschraube.
- **Art.-Nr. 11904000:** Mit Klemmbügel.

**Ihre Vorteile in der Anwendung**

- Einfache Handhabung.
- Sicherer Stand für Fluchtstäbe und Prismenstäbe.
- Speziell für lange Prismenstäbe bei hohem Aufbau geeignet.
- Vielfältige Einsatzmöglichkeiten.

**Technische Daten Fluchtstabstative, schwer**

<b>11905000</b>	Mit Klemmschraube
Höhe	100 - 125 cm
Gewicht	3.000 g
Material	Aluminium
<b>11904000</b>	Mit Klemmbügel
Höhe	100 - 130 cm
Gewicht	3.000 g
Material	Aluminium

**Zubehör**

Fluchtstabstative sind auch in leichter Ausführung erhältlich:

- Art.-Nr. 11901000: Mit Klemmbügel.
- Art.-Nr. 11900000: Mit Klemmbügel, „Mini“.
- Art.-Nr. 11903000: Mit Klemmschraube.



## NESTLE Fluchtstabtasche

11906000



### Tasche für 12 Stäbe à 1m

- Tasche für Fluchtstäbe von 1 m Länge.
- Bequem zu transportieren.
- Speziell für unsere zerlegbaren Fluchtstäbe.
- Robuste Ausführung mit verstärktem Boden.



### Ihre Vorteile in der Anwendung

- Kein mühsames Transportieren einzelner Stabsegmente.
- Handlicher und kompakter Transport möglich.



### Technische Daten Fluchtstabtasche

Material	Kunstfaser
Gewicht	400 g



### Zubehör

Die Tasche ist speziell zum Transport unserer zerlegbaren Fluchtstäbe geeignet.

- Fluchtstab, zerlegbar, mit zwei Spitzen, Art.-Nr. 11102000.



### Visierhilfen komplett im Satz

- „Traditionelle Nivelliermethode“ durch Peilung.
- Speziell zum Setzen von Bordsteinen, auch in Kurven (durch Breite der Fläche).
- Ein Satz besteht aus zwei halben Kreuzen und einem vollen Kreuz.



### Ihre Vorteile in der Anwendung

- Kein Rechnen notwendig im Gegensatz zum Nivellier.



### Technische Daten

**Kreuz, Holz**, 1,25 m, 4.000 g

### Visierkreuze

Art.-Nr. 21117000

**Kreuz, Holz, Metallfuß**, 1,25 m, 5.800 g

Art.-Nr. 21118000

### Markiernägel

Art.-Nr. 21116000

Länge:

40 cm



### Zubehör

Bei uns erhalten Sie auch Markiernägel im 10er Satz.

- Markiernägel, Artikel-Nr. 21116000.



# Produkte | **Pentagon** | **Winkelprisma** | **Lotstäbe**



Doppelpentagon

Seite 160



Winkelprisma

Seite 161



Lotstab, Holz

Seite 162



Lotstab, Aluminium

Seite 163





**NESTLE Doppelpentagon****11908000****Zum exakten 90°- Ausrichten**

- Unser Doppelpentagon eignet sich perfekt zum exakten Ausrichten von Fluchtstäben.
- Es verfügt über zwei Prismen (jeweils 90° nach rechts und links) und einen Mitteldurchblick.
- Die Genauigkeit liegt unter 1` .
- Das Metallgehäuse mit Drehverschluß und Arretierung macht das Doppelpentagon robust gegen Schläge von außen.
- Außerdem haben Sie die Möglichkeit, das Doppelpentagon entweder auf einen Lotstab aufzustecken oder ein Schnurlot einzuhängen.
- Die Auslieferung erfolgt im Etui.

**Ihre Vorteile in der Anwendung**

- Einfaches und schnelles Abstecken von 90°-Winkeln.

**Technische Daten****Doppelpentagon**

Gewicht	150 g
Genauigkeit	< 1Gradsekunde

**Zubehör**

Für die Arbeit mit dem Doppelpentagon erhalten Sie bei uns Lotstäbe und Fluchtstabstative.

- Fluchtstabstativ, Art.-Nr. 11901000.
- Lotstab, Aluminium, Art.-Nr. 11201000.
- Lotstab, Holz, Art.-Nr. 11200000



**NESTLE Winkelprisma****11909000****Zur 90°- Ausrichtung**

- Zum schnellen Abstecken einer Baustelle mit Fluchtstäben eignet sich das 90°-Winkelprisma.
- Die Kathete ist 25 x 10 mm.
- Ein Etui ist im Lieferumfang inbegriffen.

**Ihre Vorteile in der Anwendung**

- Einfaches und schnelles Abstecken von 90°-Winkeln.

**Technische Daten****Winkelprisma**

Gewicht 90 g

**Zubehör**

Für die Arbeit mit dem Winkelprisma bieten wir Lotstäbe und Fluchtstabstative.

- Lotstab aus Holz, Art.-Nr. 11200000.
- Fluchtstabstativ, Art.-Nr. 11901000.
- Lotstab aus Aluminium, teleskopartig ausziehbar, Art.-Nr. 11201000.



**NESTLE Lotstab, Holz**

1120000

**Lotstab mit Passstück**

- Für Absteckarbeiten mit dem Doppelpentagon oder dem Winkelprisma.
- Der Lotstab aus Holz ist 150 cm lang und hat einen Durchmesser von 28 mm.
- Der PVC-Überzug in rot/weiß schützt den Lotstab gegen Witterungseinflüsse.
- Ein Paßstück für Doppelpentagon bzw. Winkelprisma wird mit dem Lotstab mitgeliefert.

**Ihre Vorteile in der Anwendung**

- Schnelles Abstecken von 90°-Winkeln in Kombination mit Doppelpentagon oder Winkelprisma.

**Technische Daten****Lotstab, Holz**

Material	Holz, PVC- Überzug
Länge	150 cm
Gewicht	760 g
Durchmesser	28 mm

**Zubehör**

Für die Arbeit mit den Lotstäben erhalten Sie bei uns Winkelprisma und Doppelpentagon. Ein Passstück ist separat erhältlich.

- Doppelpentagon, Art.-Nr. 11908000.
- Winkelprisma, Art.-Nr. 11909000.
- Passstück, Art.-Nr. 11910000.



**NESTLE Lotstab, Aluminium**

11201000



**Lotstab mit Teleskopauszug**

- Für Absteckarbeiten mit dem Doppelpentagon oder dem Winkelprisma.
- Der Lotstab aus Metall erlaubt eine exakte Ausrichtung auf die gewünschte Höhe in einem Bereich zwischen 100- und 180 cm.
- Die Spitze aus Edelstahl dient dabei als Lot.
- Ein Adapter für das Prisma ist im Lieferumfang inbegriffen.
- Fixierung über Flügelschraube.



**Ihre Vorteile in der Anwendung**

- Schnelles Abstecken von 90°-Winkeln in Kombination mit Doppelpentagon oder Winkelprisma.
- Flexibilität durch Teleskopauszug.



**Technische Daten**

**Lotstab, Metall**

Material	Aluminium
Höhe	100 - 180 cm
Gewicht	700 g
Durchmesser	25 mm



**Zubehör**

Für die Arbeit mit den Lotstäben erhalten Sie bei uns Winkelprisma und Doppelpentagon.

- Doppelpentagon, Art.-Nr. 11908000.
- Winkelprisma, Art.-Nr. 11909000.





# Produkte | **Feldbuchrahmen**



Feldbuchrahmen  
Holz  
Seite 165

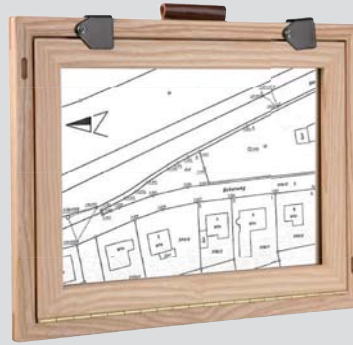

Feldbuchrahmen  
Kunststoff  
Seite 165

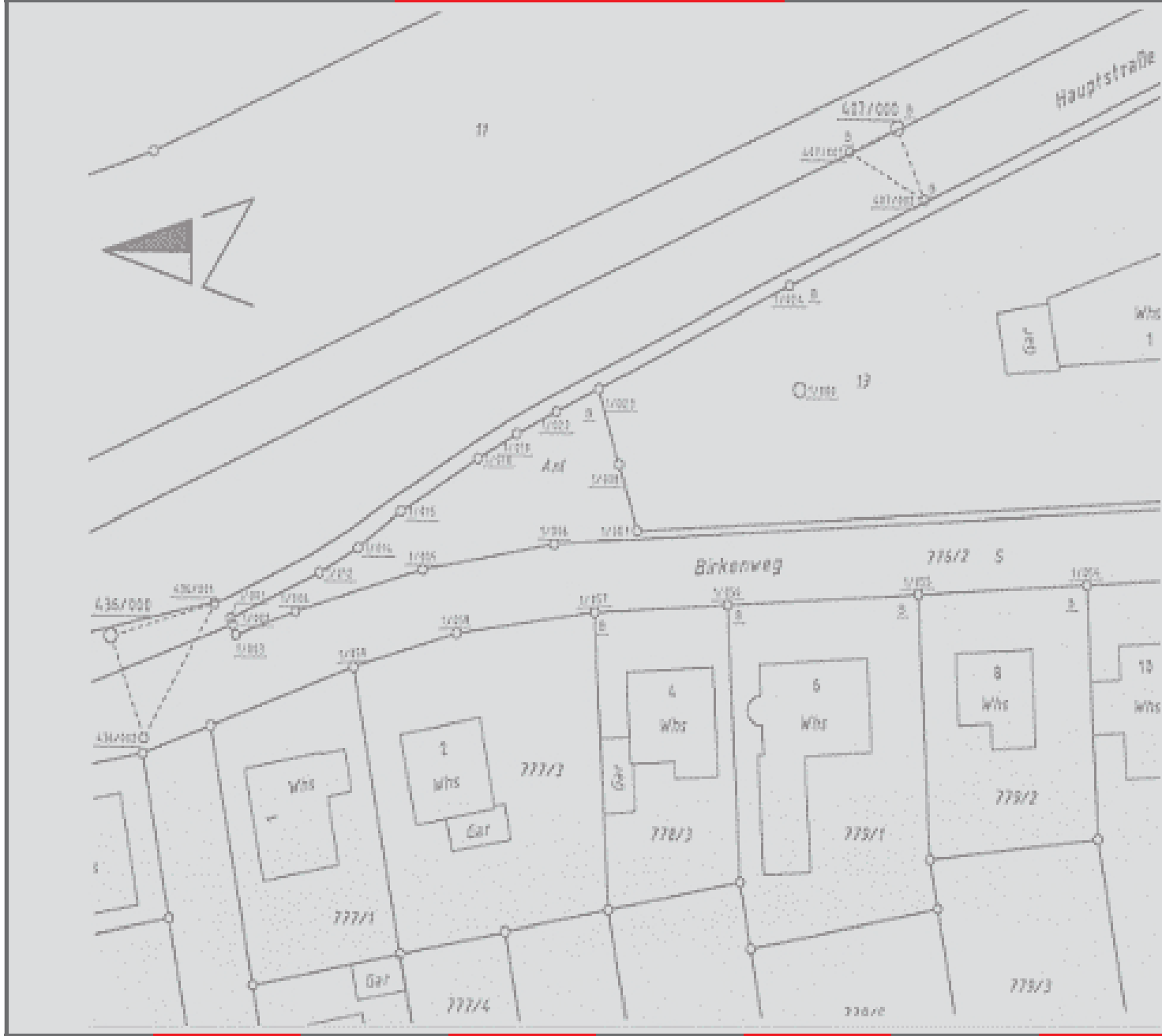

**NESTLE Feldbuchrahmen**

21107000...



**Feldbuchrahmen aus Holz oder Kunststoff**

- Unsere Feldbuchrahmen sind äußerst anwenderfreundlich und die ideale Unterlage bei Aufzeichnungen im Feld.
- Eine Einlage aus Zelluloid schützt bei Regen.
- Der Trageriemen ist auf die von Ihnen gewünschte Länge verstellbar.
- Auch hinsichtlich Stabilität setzen unsere Feldbuchrahmen Maßstäbe.
- Aus widerstandsfähigem Holz oder strapazierfähigem Kunststoff, wetterfest.
- Riemen aus stabilem Kunstleder oder echtem Leder.

**Holz-Feldbuchrahmen:**

- Moosgummistreifen verhindern das Verrutschen der Aluminiumunterlage.
- Scharnierband aus Messing.
- Rostfreie und pulverbeschichtete Klappverschlüsse.

**Kunststoff-Feldbuchrahmen:**

- Rostfreie verzinkte Klappverschlüsse.
- Gestiftete Gelenke.

Kunststoff



Holz

**Ihre Vorteile in der Anwendung**

Bei Bau- und Katastervermessungen oder auf Baustellen: Mit den NESTLE-Feldbuchrahmen sind Pläne vor Wind und Wetter geschützt. Ideal auch als Schreib- und Zeichenunterlage im Feld geeignet.



**Technische Daten Feldbuchrahmen**

Holz	Artikel-Nr. / Gewicht
DIN A4, 260 x 335 mm	21107000 / 650 g
DIN A3, 335 x 460 mm	21109000 / 1.000 g
DIN A2, 500 x 665 mm	21111000 / 2.400 g
<b>Kunststoff</b>	
DIN A4, 260 x 345 mm	21112000 / 650 g
DIN A3, 345 x 465 mm	21113000 / 1.000 g



**Zubehör**

- Als Zubehör zu unseren Feldbuchrahmen erhalten Sie bei uns:
- Feldtisch DIN A2, leichte Ausführung, Feldbuchrahmen DIN A2 mit Adapter 5/8" auf Unterseite, Art.-Nr. 21128000
  - Quick-Line Zeichenhilfe für Feldbuchrahmen DIN A3, Art.-Nr. 21115000.
  - Quick-Line Zeichenhilfe für Feldbuchrahmen DIN A4, Art.-Nr. 21114000.



# Produkte | **Feldschirm**



Feldschirm

Seite 167



Tasche

Seite 167



Rasendorn

Seite 167



**NESTLE Feldschirm****21104000, 21105000, 21106000****Feldschirm für Vermessungen**

Auch hochwertige Vermessungsgeräte mit hoher Schutzklasse sollten vor Nässe und intensiver Sonneneinstrahlung geschützt werden. Hier ist der Feldschirm unverzichtbarer Zubehörartikel bei Vermessungen aller Art. Auch der Vermessungsingenieur oder -techniker bleibt unter dem Schirm geschützt und kann so -trotz Regen oder blendender Sonne- effektiv arbeiten.

- Der Feldschirm lässt kein Wasser durchdringen.
- Aus 100 % Polyester, ca. 190 g/qm, uni-orange mit einseitiger Acrylat- Beschichtung.
- Der Stock mit einer Stärke von 22/25 mm (mit Knickvorrichtung) hält dem Wind stand.
- Unterstock innenverzinkt mit integriertem Wasserablauf.
- Zusätzlich kann der Feldschirm mit drei Perlonschnüren und den mitgelieferten Erdnägeln verspannt werden.
- Die Anwenderfreundlichkeit spricht für sich: Die Spitze gleitet leicht in den Boden, optional ist ein Rasendorn erhältlich.
- Einfach die beiden Segmente zusammenstecken und mit der Klemmschraube fixieren.
- Mit einer Höhe von ca. 220 cm (nutzbare Höhe ca. 190 cm) kann man sich bequem mit dem Instrument unter dem Schirm positionieren.

**Ihre Vorteile in der Anwendung**

- Einfach aufzubauen.
- Sicherer Schutz vor Sonne und Regen für Instrument und den Vermesser.

**Technische Daten      Feldschirm**

Durchmesser	200 cm
Gewicht	3.200 g
Höhe	ca. 220 cm

**Zubehör**

Für den Feldschirm sind optional erhältlich:

- Tragesack, Art.-Nr. 21105000.
- Rasendorn, Art.-Nr. 21106000.





# Produkte | **Wandmesskluppen**



NESTLE Wandmesskluppen

Seite 169



## NESTLE Wandmesskluppen

21102000, 21103000



### Wandmesskluppen für den Innen- und Renovierungsausbau

Zum exakten Messen der Wandstärke durch Umgreifen des Türfutters bei Innenausbau- und Renovierungsarbeiten.

- Wie die Forstmesskluppen von NESTLE zeichnen sich auch die Wandmesskluppen durch ihre komfortable Handhabung aus.
- Der Messschieber gleitet leicht, ohne Verkanten, über die Messschiene, zeigt dabei aber exakte Messergebnisse an.
- Tiefschwarze Ziffern auf silberner Eloxalschicht.
- Mit den Aussparungen der Messschenkel umgreifen Sie das Türfutter und messen die Wanddicke in Sekundenschnelle.
- Durch versetzte Skalen auf Vorder- und Rückseite können Sie Innen- und Außenmaße messen.
- 30 mm- Ovalprofil mit einer Speziallegierung, welche eine hohe Biegefestigkeit garantiert.
- Die Eloxalschicht verhindert einen Abrieb der tiefschwarzen Zahlen und macht die Messkluppe unempfindlich gegen Baustaub und Feuchtigkeit.
- Schiebegriff aus schlagfestem Polyamid, die Messschenkel sind aus stabilem Aluminium geschweißt.
- In zwei Längen lieferbar.



### Ihre Vorteile in der Anwendung

- Speziell beim Erneuern von Türen im Altbau stellt die Wandmesskluppe eine enorme Arbeitserleichterung dar.



### Technische Daten Wandmesskluppe

Artikel-Nummer	21102000
Gewicht	900 g
Länge	80 cm
Messbereich	60 cm innen / 50 cm außen

Artikel-Nummer	21103000
Gewicht	1.100 g
Länge	120 cm
Messbereich	100 cm innen / 90 cm außen



### Zubehör

Für Messarbeiten im Innenbereich empfehlen wir den DISTO D110, Art.-Nr. 16715000.



# Produkte | Pegellatten

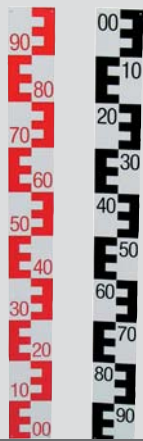

Pegellatten



**Pegellatten aus Hartschaum**

Zur Bestimmung von Gewässer- bzw. Flüssigkeitsniveaus und Ablesung der Veränderung.

- Äußerst einfache Befestigung über vier Bohrlöcher in den Ecken der Pegellatten.
- Standardabmessung 1000 x 100 x 10 mm, Gewicht von nur 250 g. Transport und Montage werden so erleichtert.
- Bezifferung in schwarz und rot erhältlich. Der Aufdruck ist auf dem weißen Grund auch aus der Ferne leicht und bequem ablesbar.
- Die Pegellatten sind aus hochwertigem Hartschaum gefertigt. Bei einer Ausgangstemperatur von 20°C sind sie weitgehend unempfindlich gegenüber Witterungseinflüssen, Mineralölen und sogar verdünnten Laugen sowie Säuren.
- Die Pegellatten sind sowohl mit rotem als auch mit schwarzem Aufdruck auf weißem Grund lieferbar.
- Neben der Teilung von unten beginnend (00-90) können Sie auch eine Teilung von oben nach unten (90-00) wählen.

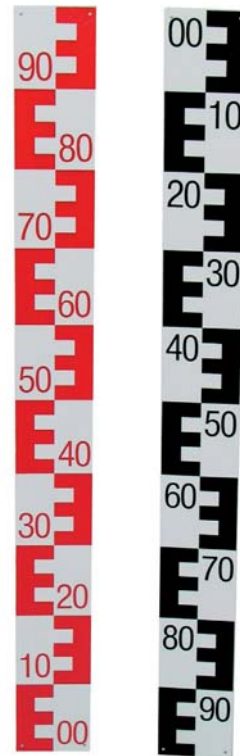

**Ihre Vorteile in der Anwendung**

- Einfache Methode zur Pegelmessung.
- Leicht und einfach zu befestigen.
- Witterungsbeständig und robust.



**Technische Daten Pegellatten**

Gewicht	250 g
Schwarz 00-90	Art.-Nr. 18500000
Schwarz, 90-00	Art.-Nr. 18501000
Rot, 00-90	Art.-Nr. 18502000
Rot, 90-00	Art.-Nr. 18503000



**Zubehör**

Neben den Pegellatten erhalten Sie bei uns Teleskop-Nivelliermeter und Laserlatten für Nivellements und Arbeiten mit Lasergeräten.





# Produkte | **Schneeleitstäbe**

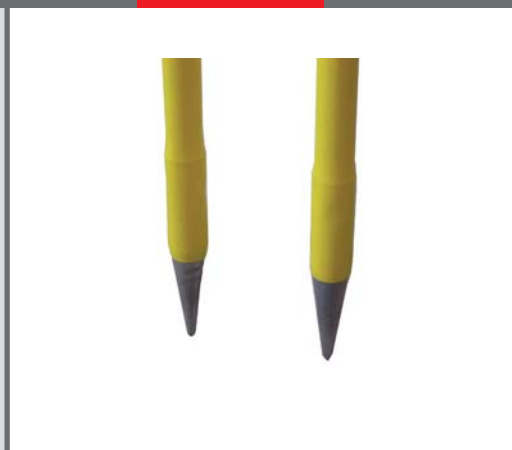

Schneeleitstäbe

Seite 173



**NESTLE Schneeleitstäbe**

1130000...



Schneeleitstäbe aus Stahl / Holz

- Zur Kennzeichnung des Straßenverlaufs bei hoher Schneedecke - für Schneeräumdienste der Gemeinden und auf Werksgeländen.
- Aus Stahlrohr oder Holz, jeweils mit PVC beschichtet.
- Gelb / schwarz.
- 50 cm- Teilung.
- Rohrspitze.



Ihre Vorteile in der Anwendung

- Sichere Kennzeichnung des Straßenverlaufes bei hoher Schneedecke.
- Gelb/schwarz ist weithin sichtbar.



Technische Daten Schneeleitstäbe

Aus Stahlrohr	Ø 27 mm
Artikel- Nr. 11303000	150 cm
Artikel- Nr. 11304000	200 cm
Artikel- Nr. 11305000	250 cm
Aus Holz	Ø 28 mm
Artikel- Nr. 11300000*	150 cm
Artikel- Nr. 11301000	200 cm
Artikel- Nr. 11302000*	250 cm
* erst ab 108 Stück lieferbar	
Verpackungseinheit	12 Stück



Zubehör

Bei uns erhalten Sie Fluchtstäbe bester Qualität für verschiedenste Anwendungen.



## Produkte | **Umweltmesstechnik**

### Optimale Lösungen für Ihre Messaufgaben im Bereich Umweltmesstechnik bei Gottlieb NESTLE

- Feuchtigkeitsmessgeräte
- Temperaturmessgeräte
- Schallpegelmesser
- Spannungs- und Multimeter
- Videoscope



Für weitere Informationen sprechen Sie uns an,  
oder besuchen Sie uns unter [www.g-nestle.de](http://www.g-nestle.de)





# Produkte | **Forst**





# Produkte | **Forst Messkluppen**



Messgerät FH50

Seite 177



Messkluppe Waldfix

Seite 178



Messkluppe Fuchs

Seite 179

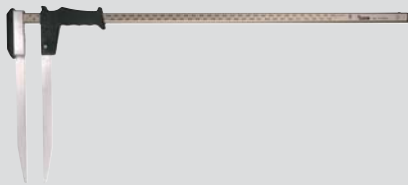

Messkluppe Waldmeister

Seite 180



Messkluppe Waldfreund

Seite 181



Messkluppe Specht

Seite 182



## Baumstärkenmessgerät NESTLE FH 50

1660001



### Elektronische Ermittlung von Stammdurchmesser

- Der NESTLE FH50 ist ein Messgerät zur elektronischen Ermittlung des Durchmessers von Baumstämmen (Baumstärke).
- Die Laserabstandsmessung mit 3 Laserpunkten ermöglicht die berührungslose Ermittlung des Stammdurchmessers mit einem Knopfdruck.
- Durch Veränderung des Abstandes von Messgerät zum Messobjekt, bis die beiden äußeren Laserpunkte an den Rändern des Baumstammes angelangt sind, erhält man als Ergebnis der Messung den Stammdurchmesser.
- Sind die beiden äußeren Punkte am Rand des Stammes angelangt, wird die Messung ausgelöst. Der angezeigte Wert ist die gemessene Baumstärke an dieser Stelle des Stammes.
- Eine kreuzweise Messung zur Mittelung der Werte ist möglich.



### Vorteile in der Anwendung

- Der FH50 liegt gut und ergonomisch in der Hand und ist leicht zu bedienen.
- 2 Messmodi: Durchmesser- und Entfernungsmessung.
- IP54 (staub- und spritzwassergeschützt).



### Technische Daten Messgerät FH50

Genauigkeit Entfernung	± 2 mm
Reichweite Entfernung	0,05 m - 50 m
Laserklasse	2
Stromversorgung	2 x AAA
Maße	117 x 45 x 42 mm
Gewicht	110 g
Temperatur Lagerung	-20°C bis +60°C
Temperatur Betrieb	0°C bis +40°C



### Lieferumfang

- NESTLE FH50
- 2 x AAA Batterien
- Gürteltasche





### Die praktische Messkluppe

- Zur Ermittlung von Stammdurchmessern.
- Die Messkluppe Waldfix hat ein 25 x 5 mm Flachprofil und dadurch ein Gewicht von nur 400-600 g.
- Der Messschieber der Messkluppe gleitet ohne zu Verkanten über die Messschiene und zeigt dabei exakte Messergebnisse an.
- Die Eloxalschicht verhindert einen Abrieb der Zahlen und macht die Messkluppe unempfindlich gegen Wind und Wetter.
- Die tiefschwarzen Ziffern unter der titanfarbenen Eloxalschicht sind auch in der Dämmerung gut abzulesen.
- Die Speziallegierung verleiht dem Flachprofil eine optimale Biegefestigkeit.
- Schiebegriff aus schlagfestem Polyamid.
- Standard und „geeicht“\* erhältlich.

\* ab dem 01.01.2018 sind unsere Messkluppen konformitätsbewertet nach Modul D1 (Zertifikat DE-M-AQ-PTB144 ausgestellt durch die PTB Braunschweig). Die Messkluppen können, wie früher die geeichten Kluppen, unbegrenzt im geschäftlichen Verkehr verwendet werden. Eine Nacheichung fällt erst im Falle einer Reparatur an.



### Vorteile in der Anwendung

- Die Kluppe läßt sich bequem am Gürtel tragen. Zum Notieren von Messungen muß die Kluppe nicht abgelegt werden und wird somit nicht schmutzig. Man muß sich nicht bücken.
- Die technischen Eigenschaften garantieren eine komfortable Handhabung auch unter schwierigen Bedingungen.
- Die Messkluppe ist äußerst robust und widerstandsfähig für langjährigen harten Einsatz.



### Technische Daten Messkluppe Waldfix

Waldfix 40 cm, 400 g	„Geeicht“*: Art.-Nr. 20201000
	Standard: Art.-Nr. 20200000
Waldfix 50 cm, 500 g	„Geeicht“*: Art.-Nr. 20203000
	Standard: Art.-Nr. 20202000
Waldfix 60 cm, 600 g	„Geeicht“*: Art.-Nr. 20205000
	Standard: Art.-Nr. 20204000
Messschiene alle Modelle	Flachprofil 25 x 5 mm
Teilung	cm



### Messkluppen

Vertrauen Sie unserer Erfahrung! Bei den Forstmesskluppen sind wir der führende europäische Hersteller.



## Messkluppe Fuchs

20400001, 20401001



### Sortierkluppe

- Zur Ermittlung von Stammdurchmessern.
- Der Messschieber der Sortierkluppe gleitet ohne zu Verkanten über die Messschiene, zeigt dabei exakte Messergebnisse an.
- Die Eloxalschicht verhindert einen Abrieb der Zahlen und macht die Sortierkluppe unempfindlich gegen Wind und Wetter.
- Die tiefschwarzen Ziffern unter titanfarbener Eloxalschicht sind auch in der Dämmerung gut abzulesen.
- Die Messkluppe hat ein Flachprofil 25 x 5 mm und dadurch ein Gewicht von nur 400 g.
- Die Speziallegierung garantiert eine hohe Biegefestigkeit des Flachprofils.
- Schiebegriff aus schlagfestem Polyamid.
- Standard und „geeicht“\* erhältlich.

\* ab dem 01.01.2018 sind unsere Messkluppen konformitätsbewertet nach Modul D1 (Zertifikat DE-M-AQ-PTB144 ausgestellt durch die PTB Braunschweig). Die Messkluppen können, wie früher die geeichten Kluppen, unbegrenzt im geschäftlichen Verkehr verwendet werden. Eine Nacheichung fällt erst im Falle einer Reparatur an.

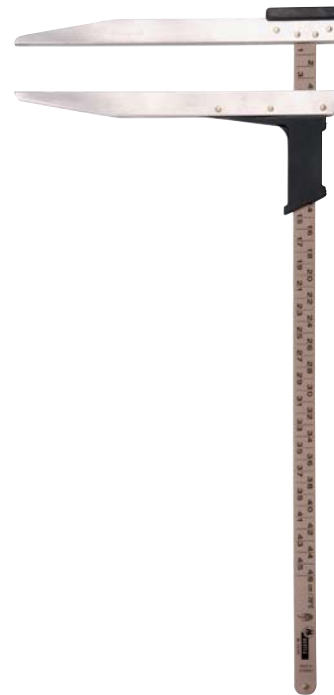

### Vorteile in der Anwendung

- Die Messkluppe Fuchs ist im maximal geöffneten Zustand perfekt als Sortierkluppe für Hölzer geeignet, die mindestens einen Zapfdurchmesser von 46 cm haben.
- Die technischen Eigenschaften garantieren eine komfortable Handhabung auch unter schwierigen Bedingungen.
- Die Kluppe kann bequem am Gürtel getragen werden.
- Die Messkluppe ist äußerst robust und widerstandsfähig für langjährigen harten Einsatz.



### Technische Daten

### Messkluppe Fuchs

Messkluppe Fuchs	„Geeicht“*, Art.-Nr. 20401001
	Standard, Art.-Nr. 20400001
Länge	46 cm
Teilung	cm
Gewicht	400 g



### NESTLE - Messkluppen

Vertrauen Sie unserer Erfahrung! Bei den Forstmesskluppen sind wir der führende europäische Hersteller.

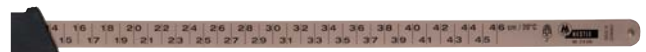



**Messkluppe Waldmeister**

2000001,... 1001, 2001, 3001, 4001, 5001...

**Klassische Messkluppe**

- Zur Bestimmung von Stammdurchmessern.
- Der Messschieber der Messkluppe gleitet ohne zu Verkanten über die Messschiene, zeigt aber exakte Messergebnisse an.
- Die Eloxalschicht verhindert einen Abrieb der Zahlen und macht die Messkluppe unempfindlich gegen Wind und Wetter.
- Die tiefschwarzen Ziffern unter der titanfarbenen Eloxalschicht sind auch in der Dämmerung gut abzulesen.
- Die Speziallegierung garantiert eine hohe Biegefestigkeit des Ovalprofils.
- Schiebegriff aus schlagfestem Polyamid, Messschenkel aus Aluminium geschweißt.
- Standard und „geeicht“\* erhältlich.

\* ab dem 01.01.2018 sind unsere Messkluppen konformitätsbewertet nach Modul D1 (Zertifikat DE-M-AQ-PTB144 ausgestellt durch die PTB Braunschweig). Die Messkluppen können, wie früher die geeichten Kluppen, unbegrenzt im geschäftlichen Verkehr verwendet werden. Eine Nacheichung fällt erst im Falle einer Reparatur an.

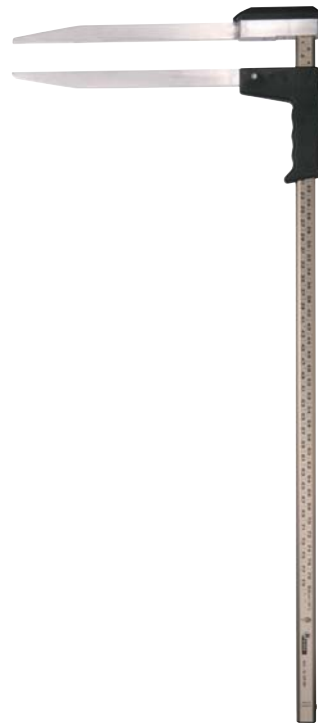
**Vorteile in der Anwendung**

- Die Form der Kluppe erleichtert die Ablesung auch bei stehendem Holz.
- Die technischen Eigenschaften verleihen der Kluppe eine komfortable Handhabung auch unter schwierigen Bedingungen.
- Die Messkluppe ist äußerst robust und widerstandsfähig für langjährigen harten Einsatz.

**Technische Daten****Messkluppe Waldmeister**

Waldmeister 40 cm, 800 g	„Geeicht“*: Art.-Nr. 20000001 Standard: Art.-Nr. 20001001
Waldmeister 60 cm, 900 g	„Geeicht“*: Art.-Nr. 20002001 Standard: Art.-Nr. 20003001
Waldmeister 80 cm, 1.000 g	„Geeicht“*: Art.-Nr. 20004001 Standard: Art.-Nr. 20005001
Waldmeister 100 cm, 1.100 g	„Geeicht“*: Art.-Nr. 20006001 Standard: Art.-Nr. 20007001
Messschiene alle Modelle	30 x 15 mm Ovalprofil
Teilung	cm

**Verschiedene Teilungsbilder**

Auf Anfrage sind verschiedene Teilungsbilder erhältlich: Neben der klassischen cm-Teilung ist eine mm-Teilung erhältlich. Die Taxationsteilung erleichtert die Klassifizierung der gemessenen Baumstämme. Mit der französischen Teilung sehen Sie auf einen Blick neben dem Durchmesser auch den Umfang des von Ihnen gemessenen Stammes.



**Messkluppe Waldfreund**

2010001...1001, ...2001, ...3001, ...4001, ...5001



**Dreikant- Messkluppe**

- Zur Bestimmung von Stammdurchmessern.
- Der Messschieber der Messkluppe gleitet ohne zu Verkanten über die Messschiene und zeigt dabei exakte Messergebnisse an.
- Die Eloxalschicht verhindert einen Abrieb der Zahlen und macht die Messkluppe unempfindlich gegen Wind und Wetter.
- Die tiefschwarzen Ziffern unter der silbernen Eloxalschicht sind auch in der Dämmerung gut abzulesen.
- Das Dreikantprofil ermöglicht eine direkte Ablesung des Messergebnisses von oben.
- Die Speziallegierung verleiht der Messkluppe eine hohe Biegefestigkeit.
- Der ergonomisch geformte Schiebegriff besteht aus schlagfestem Polyamid, die Messschenkel sind aus stabilem Aluminium geschweißt.
- Standard und „geeicht“\* erhältlich.

\* ab dem 01.01.2018 sind unsere Messkluppen konformitätsbewertet nach Modul D1 (Zertifikat DE-M-AQ-PTB144 ausgestellt durch die PTB Braunschweig). Die Messkluppen können, wie früher die geeichten Kluppen, unbegrenzt im geschäftlichen Verkehr verwendet werden. Eine Nacheichung fällt erst im Falle einer Reparatur an.



**Vorteile in der Anwendung**

- Die Form der Meßkluppe erleichtert die Ablesung auch bei liegendem Holz.
- Die technischen Eigenschaften garantieren eine komfortable Handhabung auch unter schwierigen Bedingungen.
- Die Messkluppe ist äußerst robust und widerstandsfähig für langjährigen harten Einsatz.



**Technische Daten Messkluppe Waldfreund**

Waldfreund 60 cm, 900 g	„Geeicht“*, Art.-Nr. 20101001
	Standard, Art.-Nr. 20100001
Waldfreund 80 cm, 1.000 g	„Geeicht“*, Art.-Nr. 20103001
	Standard, Art.-Nr. 20102001
Waldfreund 100 cm, 1.100 g	„Geeicht“*, Art.-Nr. 20105001
	Standard, Art.-Nr. 20104001
Messschienen alle Modelle	Dreikant, 30 mm
Teilung	cm



**Zubehör**

Auf Anfrage ist die Messkluppe Waldfreund auch mit französischer Teilung erhältlich.



**Messkluppe Specht****20300001, 20301001, 20302001****Abläng-Kluppe**

- 2 Funktionen: Ablängen und Stammdurchmesser bestimmen.
- Durch Anschläge mit beweglichem Holzreißer für den Einsatz mit Hand- und Motorsägen geeignet.
- Der Messschieber der Messkluppe gleitet ohne zu Verkanten über die Messschiene und zeigt dabei exakte Messergebnisse an.
- Die Eloxalschicht verhindert einen Abrieb der tiefschwarzen Zahlen und macht die Messkluppe Specht unempfindlich gegen Wind und Wetter.
- Die tiefschwarzen Ziffern unter der titanfarbenen Eloxalschicht sind auch in der Dämmerung gut abzulesen.
- 30 mm Ovalprofil mit einer Speziallegierung für eine hohe Biegefestigkeit.
- Schiebegriff aus schlagfestem Polyamid, die Messschenkel sind aus stabilem Aluminium geschweißt.
- Standard und „geeicht“\* erhältlich.

\* ab dem 01.01.2018 sind unsere Messkluppen konformitätsbewertet nach Modul D1 (Zertifikat DE-M-AQ-PTB144 ausgestellt durch die PTB Braunschweig). Die Messkluppen können, wie früher die geeichten Kluppen, unbegrenzt im geschäftlichen Verkehr verwendet werden. Eine Nacheichung fällt erst im Falle einer Reparatur an.

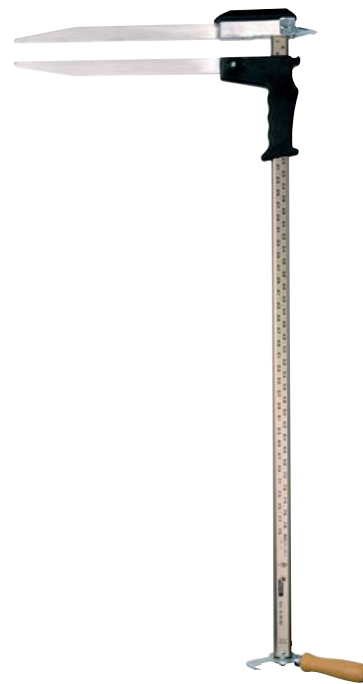
**Vorteile in der Anwendung**

- Die doppelte Funktion der Kluppe ermöglicht effizientes Arbeiten.
- Der bewegliche Holzreißer wird einfach an einer beliebigen Stelle des Baumstamms angesetzt. Der untere Anschlag am Kopf der Messkluppe ist genau 1 m vom Holzreißer entfernt. Der obere Anschlag ist 1 cm über dem unteren und errechnet so automatisch den Verschnitt durch Ihre Säge (gilt nur bei Specht 80 cm).
- Die technischen Eigenschaften garantieren eine komfortable Handhabung auch unter schwierigen Bedingungen.
- Die Messkluppe ist äußerst robust und widerstandsfähig für langjährigen harten Einsatz.

**Technische Daten**      **Messkluppe Specht**

Specht 60 cm, 1.550 g	Standard, Art.-Nr. 20300001
Specht 80 cm, 1.650 g	„Geeicht“*, Art.-Nr. 20302001
Specht 80 cm, 1.650 g	Standard, Art.-Nr. 20301001
Messschiene alle Modelle	Oval, 30 x 15 mm
Teilung	cm

**Vertrauen Sie auf die Erfahrung von Nestle!**

Vertrauen Sie unserer Erfahrung! Bei den Forstmesskluppen sind wir der führende europäische Hersteller.





# Produkte | Holzverarbeitung



Anreißmeterstock  
Metall + Holz  
Seite 184 + 185

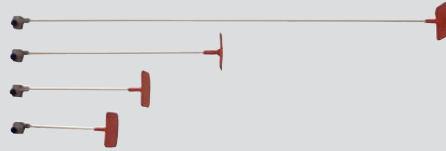

Ablängstab KOLIBRI  
Seite 186



Sägebock Holzmiichel  
Seite 187





**Anreißmeterstock**

20500000 + 20900000

**Zum Anreißen von Baumstämmen**

- Einfaches Werkzeug zum Anreißen von Stammholz.
- Stabile Haken aus verzinktem Stahl.
- Die Spitzen sind exakt einen Meter voneinander entfernt.
- Ovalprofil aus Aluminium.
- Beidseitige schwarze cm-Teilung unter titanfarbener Eloxalschicht, auch in der Dämmerung gut ablesbar.
- Die Eloxalschicht verhindert einen Abrieb der Zahlen und macht den Anreißmeterstock unempfindlich gegen Wind und Wetter.

**Vorteile in der Anwendung**

- Der Anreißmeterstock ist stabiler als Varianten aus Holz und somit langlebiger im täglichen harten Einsatz.

**Technische Daten Anreißmeterstock**

Länge	100 cm
Gewicht	700 g
Material Messschiene	Aluminium, oval
Material Spitzen	Stahl, verzinkt
Teilung	cm
Artikel-Nr.	20500000

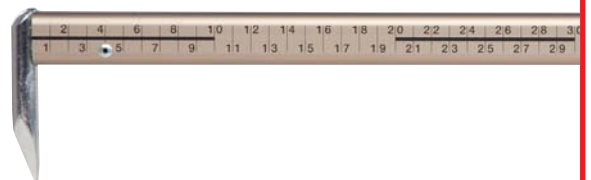
**Handstückzähler**

- Handstückzähler „PRIMAT“, Zählwerk 0000-9999.  
Art.-Nr. 20900000



## Anreißmeterstöcke Holz

20501000, 20502000



### Zum Anreißen von Baumstämmen

- Einfache Werkzeuge zum Anreißen von Stammholz.
- Die Spitzen sind exakt einen Meter voneinander entfernt.
- Version 20501000 mit zwei Spitzen, ideal zur Längen- bzw. Volumenermittlung von Stammholz.
- Version 20502000 mit einseitigem Reißer, ideal zum Anreißen von Holzstämmen.
- Die Spitzen und der Anreißer sind aus speziell wärmebehandeltem Vergütungsstahl gefertigt und dadurch vor schnellem Abstumpfen geschützt.
- Da der Holzkern komplett kunststoffbeschichtet ist, kann keine Feuchtigkeit in das Holz eindringen.

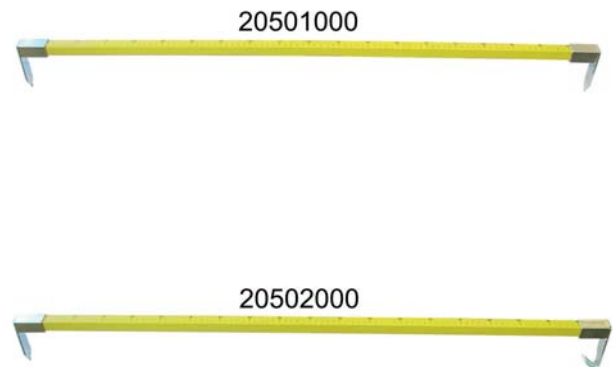

### Vorteile in der Anwendung

- Die Anreißmeterstöcke aus Holz sind leichter als Varianten aus Metall.
- An kalten Tagen fassen sich Anreißer aus Holz angenehmer an.



Technische Daten	Anreißmeterstock
Länge	100 cm
Gewicht	570 g
Material Messschiene	Holz
Material Spitze / Reißer	Stahl
Teilung	cm
Version mit zwei Spitzen	Artikel-Nr. 20501000
Version mit einseitigem Reißer	Artikel-Nr. 20502000

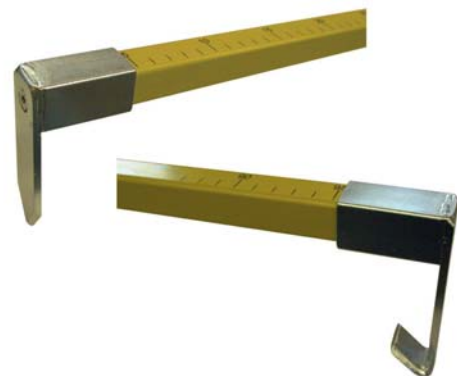

### Zubehör

- Zur Absicherung im Wald gibt es die NESTLE Warnpyramiden ab Seite 103.
- Anreißer kombiniert mit Messkluppe (siehe Seite 182).



**Ablängstab KOLIBRI****20600000, 20601000, 20602000, 20603000****Hilfe zum Ablängen**

- Ideal zum schnellen Ablängen von Lager- und Feuerholz.
- KOLIBRI 25 cm: Ideal für Holzstück zur Befuerung von Kaminöfen.
- KOLIBRI 33 cm: Ideal für Holzstück zur Befuerung von Kachelöfen.
- KOLIBRI 50 cm: Ideal für Holzstück zur Befuerung von großen Kesseln.
- KOLIBRI 100 cm: Ideal für Lagerholz.
- KOLIBRI 100-v, 100 cm: mit stufenlos verstellbarem Anschlagteller.
- Der Zapfen wird mit wenigen Handgriffen mit Hilfe des Kombischlüssels an der Schraube für die Schwertbefestigung montiert. Das Ankuppeln des Ablängstabes KOLIBRI erfolgt dann blitzschnell mit der Ein-Hand-Schnellbefestigung: Knopf drücken und KOLIBRI aufsetzen bzw. abnehmen.
- Einfach den Teller rechts am Stammende anlegen und wie gewohnt absägen.

**Vorteile in der Anwendung**

- Sägen ohne zuvor den Stamm zu markieren.
- Spart Zeit und Arbeit.
- Einfache und schnelle Montage an der Motorsäge aller gängigen Typen.
- Kolibri abnehmen, ohne die Säge abzusetzen.

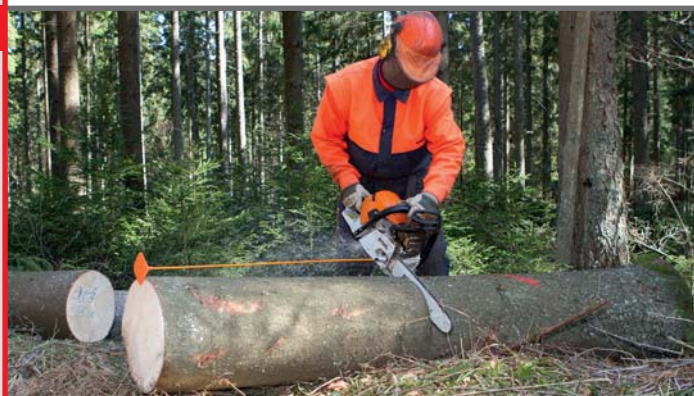
**Technische Daten Ablängstab KOLIBRI**

KOLIBRI 25 cm	20600000
KOLIBRI 33 cm	20601000
KOLIBRI 50 cm	20602000
KOLIBRI 100 cm	20603000
KOLIBRI 100-v, 100 cm	20605000, verstellbar
Material: Rute	Glasfaser
Material: Teller	Kunststoff

**Zubehör**

Für weitere Messarbeiten im Wald empfehlen wir unsere Messkluppen und unseren Anreißstab.

Vertrauen Sie unserer Erfahrung! Auf dem Forstmesskluppensektor sind wir führender europäische Hersteller.





**Sägebock zur Brennholzgewinnung**

- Von Praktikern für Praktiker.
- Zur Gewinnung des Brennholzes für den heimischen Ofen.
- Sägen Sie das Holz in ofenfertige Scheite von 25, 33 bzw. 50 cm Länge.
- Der „Holzmichel“ kann ganze 0,33 Ster (Raummeter) aufnehmen.
- Bei 1m Scheitlänge sind diese dann mit nur zwei Schnitten in 33cm - Scheite gesägt, bei 25cm Scheitlänge benötigt man drei Schnitte, bei 50 cm nur einen.
- Mitgeliefertes Ratschenband zur Sicherung der Beladung des „Holzmichels“.
- Sägebock „Holzmichel“ - zu hundert Prozent **„Made in Germany“**.



**Vorteile in der Anwendung**

- Der Sägebock „Holzmichel“ ist ideal, wenn sich der Einsatz von professionellen Wippkreissägen bzw. Bandsägen nicht lohnt.
- Die steckbare Rungenstangen aus Aluminium verzeihen auch einen Kontakt mit der Motorsägenkette.
- Die Markierungen auf den Hölzern zum Setzen der Schnitte ermöglichen schnelles und exaktes Sägen.
- Der „Holzmichel“ kann mit wenigen Handgriffen so zerlegt werden, dass er in jedem Kofferraum mitgeführt werden kann - die Sägespäne bleiben im Wald.



Technische Daten	Holzmichel
Holzaufnahme	mind. 0,33 Ster
Gewicht	ca. 15 kg
Maße Grundgestell	(B) 820 mm x (T) 465 mm x (H) 203 mm
Mit eingesteckten Seitenstützen	1130 mm hoch
Aluseitenstützen ( 8St.)	je 25 mm x 25 mm x 1000 mm
Versandverpackungsgröße	1030 mm x 400 mm x 90 mm



**Zubehör**

Für weitere Messarbeiten im Wald empfehlen wir NESTLE-Messkluppen und Anreißstab.





# Produktverzeichnis



Kategorie	Artikelbezeichnung	Seite
<b>Messräder</b>		
12000001	Präzisionsmodell, Vollrad	6
12004001	Präzisionsmodell, Speichenrad	6
12900000	Tragkoffer für NESTLE Messrad	6
12901000	Tragtasche für NESTLE Messrad	6
12902000	Schienenführung für NESTLE-Messrad	6
12002001	Standardmodell, Vollrad, Toleranz: 0,05%	7
12006001	Standardmodell, Speichenrad	7
12012001	Kunststoff, leichte Bauausführung	8
12008000	Leichtmodell, Speichenrad mit Einarmgabel	9
12010001	Standardmodell, Speichenrad	10
12014000	Kleines Kunststoffrad Überschlagsmessung	11
12903000	Tragtasche für Messrad 12014000	11
12015001	Großrad für die Feldvermessung	12
<b>Stative</b>		
13000000	NESTLE Nivellierstativ Aluminium	15
13001000	NESTLE Teleskopstativ Aluminium	16
13100000	NESTLE Nivellierstativ Aluminium	17
13105000	NESTLE Nivellierstativ Aluminium	17
13101000	NESTLE Nivellierstativ Aluminium	18
13102000	NESTLE Nivellierstativ Aluminium, schwer	19
13104000	NESTLE Nivellierstativ Aluminium, schwer	19
13103000	NESTLE Nivellierstativ Aluminium, schwer, r. PL.	20
13200000	NESTLE Kurbelstativ Multifunktionskopf	21
13201000	NESTLE Kurbelstativ Multifunktionskopf	21
13202000	NESTLE Kurbelstativ Multifunktionskopf	21
13300000	NESTLE Kurbelstativ Direktantrieb	22
13301000	NESTLE Kurbelstativ Direktantrieb	22
13302000	NESTLE Kurbelstativ Direktantrieb	22
13400000	NESTLE Kurbelstativ, mittelschwer, selbsthemmend	23
13401000	NESTLE Kurbelstativ, mittelschwer, selbsthemmend	23
13402000	NESTLE Kurbelstativ, mittelschwer, selbsthemmend	23
13403000	NESTLE Kurbelstativ, mittelschwer, selbsthemmend	23
13500000	NESTLE Kurbelstativ schwer, selbsthemmend	24
13501000	NESTLE Kurbelstativ schwer, selbsthemmend	24
13502000	NESTLE Kurbelstativ schwer, selbsthemmend	24
13503000	NESTLE Kurbelstativ schwer, selbsthemmend	25
13600000	NESTLE Schwerstativ Aluminium	26
13601000	NESTLE Schwerstativ Aluminium	26
13610000	NESTLE Kanalschachtstativ	27
13926000	Verlängerungsrohr 100cm	27
13930000	Scannerschnellkupplung	27
13706000	NESTLE Karbonstativ GEO Delta	28
13707000	NESTLE Karbonstativ GEO Omega	28
13931001	NESTLE Tragtasche für Stativ	28
13700000	NESTLE Holzstativ, PVC	29
13701000	NESTLE Holzstativ, PVC, runde Platte	29
13702000	NESTLE Holzstativ, schwer	30
13703000	NESTLE Holzstativ, schwer, runde Platte	30
13704000	NESTLE Holzstativ, schwer, selbstschließend	30
13705000	NESTLE Holzstativ, schwer, selbstschließend, runde Pl.	30
13919000	NESTLE Stativdeckel	30
13920000	NESTLE Trageriemen für Stativ	30
13927000	NESTLE Stativdeckel	30
13708000	NESTLE Holzstativ Max-I, schwer	31
13935000	NESTLE Warnkilt	31
13709000	NESTLE Holzstativ Min-I, schwer	32
13710000	NESTLE Holzstativ Mid-I, schwer	32
13900000	NESTLE Stativwagen	33
13912000	NESTLE Dreistern	33
13913000	NESTLE Gummifüße-Set inkl. Nieten für Stativ	33
13914000	NESTLE Verlängerungsrohr	33
13916000	NESTLE Tragtasche aus Segeltuch	33
13929000	NESTLE Dreistern	33
13911000	NESTLE Fotostativ	34
21126000	Säulenstativ	34
<b>Winkelmesser / Neigungsmesser / Wasserwaagen</b>		
17004001	NESTLE DIGIT 35 Winkelmesser	36

Kategorie	Artikelbezeichnung	Seite
<b>Winkelmesser / Neigungsmesser / Wasserwaagen</b>		
17900000	NESTLE Tasche für DIGIT 35	36
17005001	NESTLE DIGIT 50 Winkelmesser	36
17901000	NESTLE Tasche für DIGIT 50	36
17003000	NESTLE DIGIT 100 Winkelmesser	37
17100001	NESTLE DIWA 60 Neigungsmesser	38
17101001	NESTLE DIWA 100 Neigungsmesser	38
<b>Punkt- und Linienlaser</b>		
16100001	NESTLE Octoliner	41
16101001	NESTLE Octoliner Set inkl. Empfänger DECTO	41
16814000	DECTO, Empfänger für rote Punkt-/Linienlaser	41
16114001	NESTLE Octoliner G	42
16829000	DECTO-G, Empfänger für grüne Punkt-/Linienlaser	42
16102001	NESTLE Kreuzlinienlaser NCL-2	43
21133000	NESTLE Magnethalterung für Linienlaser	43
16724000	LEICA LINO L2	44
16725000	LEICA LINO L2G+	44
16727000	LEICA LINO L2P5	45
16728000	LEICA LINO L2P5G	45
16719000	LEICA LINO L4P1	46
16726000	LEICA LINO P5	47
21135000	NESTLE Wandhalter für PULSAR-Laser	48
21136000	NESTLE Wandhalterung für Rotationslaser	48
13922000	NESTLE Horizontalausleger für Laser	48
13902000	NESTLE Stativadapter 5/8" zu 5/8"	48
13923000	NESTLE Stativadapter 5/8" zu 1/4"	48
<b>Rotationslaser</b>		
16000001	NESTLE PULSAR H	51
22201000	NESTLE PULSAR Batteriefach	51
16001001	NESTLE PULSAR HV-R	52
16002001	NESTLE PULSAR HV-G	52
16003001	NESTLE PULSAR 2S	53
27102000	GEOMAX ZEL400HV	54
27103000	GEOMAX Zone 20H basic	55
27104000	GEOMAX Zone 20H pro	55
27105000	GEOMAX Zone 20H digital	55
27106000	GEOMAX Zone 20HV basic	56
27107000	GEOMAX Zone 20HV pro	56
27108000	GEOMAX Zone 20HV digital	56
27109000	GEOMAX Zone 40H basic	57
27110000	GEOMAX Zone 40H pro	57
27111000	GEOMAX Zone 40H digital	57
27112000	GEOMAX Zone 60HG basic	58
27113000	GEOMAX Zone 60HG pro	58
27114000	GEOMAX Zone 60HG digital	58
27115000	GEOMAX Zone 60DG basic	59
27116000	GEOMAX Zone 60DG pro	59
27117000	GEOMAX Zone 60DG digital	59
27118000	GEOMAX Zone 70DG basic	60
27119000	GEOMAX Zone 70DG pro	60
27120000	GEOMAX Zone 70DG digital	60
G739870	Zielfernrohr	60
<b>Kanalbaulaser</b>		
28004000	GEOMAX Zeta 125, LK 2, Universalzieltafel	62
28005000	GEOMAX Zeta 125, LK 2, Standard Zieltafel	62
28001000	GEOMAX Zeta 125S, LK 3, Universalzieltafel	62
28003000	GEOMAX Zeta 125S, LK 3, Standard Zieltafel	62
G815624	Clip-in Zieltafel für Kanalbaulaser Zeta	63
G821876	Batteriekabel (12V) für Kanalbaulaser Zeta	63
G821877	Zieltafel Universal höhenverstellbar	63
G821878	Zieltafel Standard mit Libelle und Füßen	63
G821881	Fußdepot komplett für Kanalbaulaser Zeta	63
G821883	Gerätefuß 150mm mit Gummikappe	63
G821884	Gerätefuß 200mm mit Gummikappe	63
G821885	Gerätefuß 250mm mit Gummikappe	63
G821886	Energiepack Li-Ion	63
G821888	LDG125 Ladegerät	63
G829482	ZRC125 Fernbedienung	63

Kategorie	Artikelbezeichnung	Seite	Kategorie	Artikelbezeichnung	Seite
<b>Kanalbaulaser</b>			<b>Bandmaße</b>		
G840232	Automatische Zieltafel	63	18101000	NESTLE Bandmaß 50m/A, Glasfaser, V-Rahmen	94
<b>Laserempfänger</b>			18102000	NESTLE Bandmaß 20m/A, Glasfaser, Schrägrahmen	94
27405000	GEOMAX Empfänger basic ZRB90	65	18103000	NESTLE Bandmaß 10m/A, Glasfaser, Kapsel	94
27401000	GEOMAX Empfänger pro ZRP105	66	18104000	NESTLE Bandmaß 20m/A, Glasfaser, Kapsel	94
27402000	GEOMAX Empfänger digital ZRD105	67	18110000	NESTLE Bandmaß 30m/B, Glasfaser, V-Rahmen	94
27404000	GEOMAX Empfänger digital ZRD105B	68	18111000	NESTLE Bandmaß 50m/B, Glasfaser, V-Rahmen	94
16813000	METOR Empfänger f. Rotationslaser	69	18112000	NESTLE Bandmaß 20m/B, Glasfaser, Schrägrahmen	94
27600000	GEOMAX MR240 Maschinenempfänger	70	18113000	NESTLE Bandmaß 10m/B, Glasfaser, Kapsel	94
27602000	GEOMAX MR360 Maschinenempfänger	71	18114000	NESTLE Bandmaß 20m/B, Glasfaser, Kapsel	94
27604000	GEOMAX MR360RE Maschinenempfänger	71	18121000	NESTLE Bandmaß 50m/A, Glasfaser, Kapsel	94
27601000	GEOMAX MD360 Fernanzeige einzeln	71	18105000	NESTLE Bandmaß 100m/A, Stahl, weißl., V-Ra.	95
<b>Laser-Systemzubehör</b>			18106000	NESTLE Bandmaß 30m/A, Stahl, weißl., Schrägra.	95
13905000	NESTLE Neigekeil	73	18107000	NESTLE Bandmaß 50m/A, Stahl, weißl., Schrägra.	95
13908000	NESTLE Bohlenhalter für Baulaser	74	18108000	NESTLE Bandmaß 30m/A, Polysan, V-Rahmen	95
13909000	NESTLE Bohlenhalter für Empfänger	74	18109000	NESTLE Bandmaß 50m/A, Polysan, V-Rahmen	95
13915000	NESTLE Estrichbügel für Rotationslaser	74	18115000	NESTLE Bandmaß 100m/B, Stahl, weißl., V-Ra.	95
<b>Laserlatten</b>			18116000	NESTLE Bandmaß 30m/B, Stahl, weißl., V-Ra.	95
18700000	NESTLE Laserlatte	76	18117000	NESTLE Bandmaß 50m/B, Stahl, weißl., V-Ra.	95
18701000	NESTLE Laserlatte	76	18118000	NESTLE Bandmaß 30m/B, Polysan, V-Rahmen	95
18702000	NESTLE Laserlatte	76	18119000	NESTLE Bandmaß 50m/B, Polysan, V-Rahmen	95
18915000	NESTLE Betonierteller	76	<b>Teleskopmeter</b>		
<b>Leitungsortung</b>			18400001	TELEFIX 3m	97
27500000	GEOMAX Ezicat i500 Leitungsortung Ortung	78	18401001	TELEFIX 4m	97
27501000	GEOMAX Ezicat i550 Leitungsortung Ortung	78	18402001	TELEFIX 5m	97
27518000	GEOMAX Ezicat i750xf Leitungsortung Ortung	78	18403001	TELEFIX 6m	97
27503000	GEOMAX Ezitex t100 Signalgeber	79	18404001	TELEFIX 8m	97
27508000	GEOMAX Ezitex t300 Signalgeber	79	18405001	TELEFIX 10m	97
27519000	GEOMAX Ezitex t300xf Signalgeber	79	18406001	TELEFIX 5m "Geodäsie"	97
27512000	GEOMAX Ezitex 8/33 kHz Signalklemme	79	18902000	Dreikantspitzen TELEFIX, im Paar	97
27504000	GEOMAX Ezired 80 Biegestab 80m auf Trommel	79	18903000	Rundspitzen TELEFIX, im Paar	97
27505000	GEOMAX Ezired 50 Biegestab 50m auf Trommel	79	18904000	Gewindebolzen TELEFIX, M8 - 5/8 Zoll	97
27506000	GEOMAX Ezired 30 Biegestab 30m auf Trommel	79	18905000	Adapt. TELEFIX "Geodäsie"	97
27511000	GEOMAX Sonde compact	79	18906000	Laser-Adapt. TELEFIX, Versionen 3,4,5+6m	97
27513000	GEOMAX Gebäudeanschluss-Set	79	18907000	Laser-Adapt. TELEFIX, Versionen 8+10m	97
27514000	GEOMAX Robuste Tasche für Ezi System	79	18908000	Schnabel TELEFIX 35cm	97
<b>Entfernungsmesser</b>			18924000	Schnabel für Telefix 70cm, aufschraubbar, klappbar	97
16721000	LEICA DISTO D1	82	18407000	TELEMAX 8	98
16715000	LEICA DISTO D110	83	18300001	TELEMAT 3m	99
16720000	LEICA DISTO D2	84	18301001	TELEMAT 4m	99
16707000	LEICA DISTO X310	85	18302001	TELEMAT 5m	99
25005000	LEICA DISTO X3	86	18305001	TELEMAT LKW-Höhenmesser, 5m	99
25006000	LEICA DISTO X4	86	<b>Kanaldeckelheber</b>		
22027000	LEICA DST 360 Set	86	21000000	NESTLE Kanaldeckelheber	101
16714000	LEICA DISTO D510	87	21001000	Verlängerung	102
25000000	LEICA DISTO D810 touch	88	21002000	Schwerlasthaken 15x15mm für	102
25002000	LEICA DISTO S910	89	21003000	Schwerlasthaken 12x8mm für	102
25003000	LEICA DISTO S910 Set	89	21004000	Schwerlasthaken Benzinabscheiderdeckel	102
25004000	LEICA DISTO S910 Set	89	21005000	Schwerlasthaken für Kanaldeckelheber	102
<b>DISTO-Zubehör</b>			21006000	Schwerlasthaken für Kanaldeckelheber	102
13910000	NESTLE Pythagorasadapter für Leica	91	21001100	Schwerlasthaken rund 90° abgewinkelt, Version kurz	102
13921000	NESTLE Pythagorasadapter für Bosch	91	21008000	Standardhaken 12x12mm	102
22002000	Zieltafel GZM 30	91	21009000	Nockenhaken für Kanaldeckelheber	102
22003000	Zieltafel D3	91	<b>Warnpyramiden</b>		
22004000	Zieltafel GZM 27	91	19000001	WAPY 70, schwer, Bezug weiß, VZ101	104
22005000	Zieltafel GZM 26	91	19004001	WAPY 90, schwer, Bezug weiß, VZ101	104
22022000	Zieltafel GZM3	91	19100001	WAPY 70, schwer, Bezug weiß, VZ123	104
21101000	Laserbrille	91	19104001	WAPY 90, schwer, Bezug weiß, VZ123	104
22000000	Laserbrille GLB 30	91	19200001	WAPY 70, schwer, Bezug weiß, Zigarette	104
22026000	Adapter LSA360-S	92	19204001	WAPY 90, schwer, Bezug weiß, Zigarette	104
22007000	Adapter TA360	92	19400001	WAPY 70, leicht, Bezug weiß, VZ101	104
22015000	Adapter FTA360 für D510 + D810	92	19404001	WAPY 90, leicht, Bezug weiß, VZ101	104
22019000	Adapter FTA360-S für D510 + D810	92	19500001	WAPY 70, leicht, Bezug weiß, VZ123	104
22008000	Ladegerät UC20 mit 2xAAA Akkus	92	19504001	WAPY 90, leicht, Bezug weiß, VZ123	104
22009000	Handschlaufe für DISTO	92	19600001	WAPY 70, leicht, Bezug weiß, Zigarette	104
22001000	Tragtasche für DISTO	92	19604001	WAPY 90, leicht, Bezug weiß, Zigarette	104
22023000	Stativ TRI 200	92	19900000	Zusatzgewicht 1,1 kg für WAPY schwer	104
<b>Bandmaße</b>			19901000	Zusatzgewicht 2 kg für WAPY leicht	104
18100000	NESTLE Bandmaß 30m/A, Glasfaser, V-Rahmen	94	19002001	WAPY 70R, schwer, Bezug retro, VZ101	105



Kategorie	Artikelbezeichnung	Seite	Kategorie	Artikelbezeichnung	Seite
<b>Warnpyramiden</b>			<b>Nivelliere</b>		
19006001	WAPY 90R, schwer, Bezug retro, VZ101	105	15003001	NESTLE Nivellierset NAL 24	118
19102001	WAPY 70R, schwer, Bezug retro, VZ123	105	15004001	NESTLE NAL 28 Nivelliergerät	118
19106001	WAPY 90R, schwer, Bezug retro, VZ123	105	15005001	NESTLE Nivellierset NAL 28	118
19202001	WAPY 70R, schwer, Bezug retro, Zigarette	105	15006001	NESTLE NAL 32 Nivelliergerät	118
19206001	WAPY 90R, schwer, Bezug retro, Zigarette	105	15007001	NESTLE Nivellierset NAL 32	118
19402001	WAPY 70R, leicht, Bezug retro, VZ101	105	15008001	NESTLE NLS 20 Nivelliergerät	119
19406001	WAPY 90R, leicht, Bezug retro, VZ101	105	15009001	NESTLE Nivellierset NLS 20	119
19502001	WAPY 70R, leicht, Bezug retro, VZ123	105	15010001	NESTLE NLS 24 Nivelliergerät	119
19506001	WAPY 90R, leicht, Bezug retro, VZ123	105	15011001	NESTLE Nivellierset NLS 24	119
19602001	WAPY 70R, leicht, Bezug retro, Zigarette	105	15012001	NESTLE NLS 32 Nivelliergerät	119
19606001	WAPY 90R, leicht, Bezug retro, Zigarette	105	15013001	NESTLE Nivellierset NLS 32	119
19905000	Magnetfuß für Warnpyramide	105	27000000	GEOMAX ZAL120 Nivelliergerät	120
19001001	WAPY 70G, schwer, Bezug gelb, VZ101	106	27001000	GEOMAX ZAL124 Nivelliergerät	120
19003001	WAPY 70RG, schwer, Bezug retro gelb, VZ101	106	27002000	GEOMAX ZAL132 Nivelliergerät	120
19005001	WAPY 90G, schwer, Bezug gelb, VZ101	106	27012000	GEOMAX ZAL120 Nivellierset	120
19007001	WAPY 90RG, schwer, Bezug retro gelb, VZ101	106	27013000	GEOMAX ZAL124 Nivellierset	120
19101001	WAPY 70G, schwer, Bezug gelb, VZ123	106	27014000	GEOMAX ZAL132 Nivellierset	120
19103001	WAPY 70RG, schwer, Bezug retro gelb, VZ123	106	27003000	GEOMAX ZAL220 Nivelliergerät	121
19105001	WAPY 90G, schwer, Bezug gelb, VZ123	106	27004000	GEOMAX ZAL224 Nivelliergerät	121
19107001	WAPY 90RG, schwer, Bezug retro gelb, VZ123	106	27005000	GEOMAX ZAL232 Nivelliergerät	121
19201001	WAPY 70G, schwer, Bezug gelb, Zigarette	106	27015000	GEOMAX ZAL220 Nivellierset	121
19203001	WAPY 70RG, schwer, Bezug retro gelb, Zigarette	106	27016000	GEOMAX ZAL224 Nivellierset	121
19205001	WAPY 90G, schwer, Bezug gelb, Zigarette	106	27017000	GEOMAX ZAL232 Nivellierset	121
19207001	WAPY 90RG, schwer, Bezug retro gelb, Zigarette	106	27006000	GEOMAX ZAL320 Nivelliergerät	122
19401001	WAPY 70G, leicht, Bezug gelb, VZ101	106	27007000	GEOMAX ZAL324 Nivelliergerät	122
19403001	WAPY 70RG, leicht, Bezug retro gelb, VZ101	106	27008000	GEOMAX ZAL328 Nivelliergerät	122
19405001	WAPY 90G, leicht, Bezug gelb, VZ101	106	27009000	GEOMAX ZAL330 Nivelliergerät	122
19407001	WAPY 90RG, leicht, Bezug retro gelb, VZ101	106	27018000	GEOMAX ZAL320 Nivellierset	122
19501001	WAPY 70G, leicht, Bezug gelb, VZ123	106	27019000	GEOMAX ZAL324 Nivellierset	122
19503001	WAPY 70RG, leicht, Bezug retro gelb, VZ123	106	27020000	GEOMAX ZAL328 Nivellierset	122
19505001	WAPY 90G, leicht, Bezug gelb, VZ123	106	27021000	GEOMAX ZAL330 Nivellierset	122
19507001	WAPY 90RG, leicht, Bezug retro gelb, VZ123	106	<b>Bohlenhalterung</b>		
19601001	WAPY 70G, leicht, Bezug gelb, Zigarette	106	13907000	NESTLE Bohlenhalter für Theodolite	124
19603001	WAPY 70RG, leicht, Bezug retro gelb, Zigarette	106	<b>Prismenstäbe</b>		
19605001	WAPY 90G, leicht, Bezug gelb, Zigarette	106	14000000	NESTLE Prismenstab Mini 5/8"	127
19607001	WAPY 90RG, leicht, Bezug retro gelb, Zigarette	106	14001000	NESTLE Prismenstab Mini Leica Anschluss	127
<b>Warnleuchten</b>			14002000	NESTLE Prismenstab Midi 5/8"	128
19902000	Warnleuchte "starLED"	107	14003000	NESTLE Prismenstab Midi Leica Anschluss	128
19903000	Warnleuchte "Optima2001"	107	14004000	NESTLE Prismenstab, Schraubk., 130-215cm	129
19904000	Batterie für Warnleuchte	107	14005000	NESTLE Prismenstab, Druckklemmung	130
19810000	NESTLE LED Warnleuchte, rot	107	14014000	NESTLE Prismenstab, Sdruckklemmung, Leica Ans.	130
19812000	NESTLE LED Warnleuchte, gelb	107	14032000	NESTLE Robotikstab 260 PR-1, 150-260cm	131
19813000	NESTLE LED Warnleuchten-Set	107	14031000	NESTLE Kombistab 350 PK-1, 151-365cm	132
19818000	NESTLE LED Warnleuchte, orange	107	14944000	Tasche für Prismenstäbe	133
19819000	NESTLE Lothakenbutler	107	14028000	NESTLE GNSS-Stab PG-2, ohne schraub. Sandteller	133
<b>Leitkegel</b>			14030000	NESTLE GNSS-Stab PG-5, mit schraub. Sandteller	133
19806000	Leitkegel, PVC, weiß-rot, 32cm	108	14023000	NESTLE GNSS Antennenstab PS-9, 115-200cm	134
19807000	Leitkegel, PVC, weiß-rot, 50cm	108	14010000	NESTLE GNSS-Stab PP-2, zweiteilig	135
<b>Warnflaggen</b>			14011000	NESTLE GNSS-Stab PP-2-H, zweiteilig mit Kabellöchern	135
19802000	NESTLE Warnflagge, weiß/orange/weiß, 50x50cm	109	14017000	NESTLE GNSS-Stab PP-2-F, zweiteilig mit Kabellöchern	135
19803000	NESTLE Warnflagge, weiß/orange/weiß, 75x75cm	109	14900000	NESTLE Verlängerung PE-25, 5/8", 50 cm	136
19804000	NESTLE Warnflagge, weiß/rot/weiß, 50x50cm	109	14901000	NESTLE Verlängerung PE-35, Leica, 50 cm	136
19805000	NESTLE Warnflagge, weiß/rot/weiß, 75x75cm	109	14902000	NESTLE Verlängerung PE-210, 5/8", 100cm	136
19907000	Fahnenhalter für Warnpyramide	109	14903000	NESTLE Verlängerung PE-310, Leica, 100cm	136
<b>Theodoliten</b>			14939000	NESTLE Verlängerung PE-21, 5/8", 10cm	136
15105000	NESTLE BC-7 Theodolit	112	14940000	NESTLE Verlängerung PE-31, Leica, 10cm	136
15103000	NESTLE DT-405 Theodolit	113	14941000	NESTLE Verlängerung PE-23, 5/8", 30cm	136
15104000	NESTLE DT-405L Theodolit	113	14942000	NESTLE Verlängerung PE-33, Leica, 30cm	136
15902000	Winkelokular NESTLE DT-205C/CL	113	14920000	Prismenadapter LEICA zu 5/8-Zoll	137
27011000	GEOMAX Zipp02 Theodolit, elektronisch	114	14921000	Prismenadapter 5/8-Zoll innen zu LEICA	137
<b>Digital Nivelliere</b>			14922000	Prismenadapter LEICA Mini-Prisma 1/4Zoll	137
27010000	GEOMAX ZDL700 Digital-Nivelliergerät	116	14923000	Prismenadapter 5/8-Zoll innen zu M12 auß	137
27022000	GEOMAX ZSF301 Barcodelatete Glasfiber 3m	116	14924000	Prismenadapter LEICA (z.B. GPH1)	137
27023000	GEOMAX GSS111 Barcodelatete 5m für ZDL700	116	14925000	Prismenadapter ZEISS	137
<b>Nivelliere</b>			14926000	Prismenadapter GLUNZ	137
15000001	NESTLE NAL 20 Nivelliergerät	118	14927000	Prismenadapter NIKON	137
15001001	NESTLE Nivellierset NAL 20	118	14928000	Prismenadapter SOKKIA Pyramid	137
15002001	NESTLE NAL 24 Nivelliergerät	118	14929000	Prismenadapter SOKKIA AP-Serie	137



Kategorie	Artikelbezeichnung	Seite	Kategorie	Artikelbezeichnung	Seite
<b>Prismenstäbe</b>			<b>Nivellierlatten</b>		
14930000	Prismenadapter TOPCON 5010	137	18911000	Klemmlibelle für Messlatte	147
14931000	Prismenadapter TOPCON	137	18507000	Geometer-Maßstab, Holz, 2m / 38cm	148
14932000	Prismenadapter M12 auf 5/8-Zoll	137	18508000	Geometer-Maßstab, Holz, 3m / 38cm	148
14933000	Prismenadapter univers. M12 auf 5/8-Zoll	137	18509000	Geometer-Maßstab, Holz, 3m / 50cm	148
14934000	GNNS-Adapter für alle NESTLE Prismenstäbe	137	18510000	Geometer-Maßstab, Holz, 4m / 50cm	148
14935000	Adapter für GNNS-Stab 1400900	137	18512000	Gliedermaßstab, Holz, 3m, mm-Teilung beidseitig	148
14946000	Prismenadapter TOPCON ATP1 360°	137	18513000	Gliedermaßstab, Holz, 4m, mm-Teilung beidseitig	148
14955000	Prismenadapter 5/8" - 5/8", 50mm	137	18514000	Gliedermaßstab, Holz, 5m, mm-Teilung beidseitig	148
14937000	Prismenadapter ATP-1 f. Topcon-Roboticstab	137	11911000	NESTLE Lattenrichter Metall, justierbar	149
14939000	Prismenadapter 5/8" - 5/8", 10cm	137	11912000	NESTLE Lattenrichter Metall, nicht justierbar	149
14209000	Prismenadapter, Ausgleichstück für Scankugel	137	18900000	NESTLE Bodenplatte	149
14950000	NESTLE Zweibeinstrebe	138	18914000	Messkeil	149
14956000	Spitze mit abschraubbarem Sandteller	138	13901000	Stativadapter f. Teleskopmeter	150
14960000	Minizweibeinstrebe	139	<b>Fluchtstäbe</b>		
14919000	Sandteller für GPS-Stab, schraubbar	139	11000000	Holz, Runde Rohrspitze, leicht, Länge 2m	152
14905000	Stabhalter für Feldrechner FC-25/SHC 25	140	11001000	Holz, Runde Rohrspitze, leicht, Länge 2m	152
14908000	Stabhalter für Feldrechner FC-200	140	11002000	Holz, Dreikanthrohrspitze, leicht, Länge 2m	152
14909000	Stabhalter für Feldrechner FC-2500	140	11003000	Holz, Dreilaschenspitze rund, leicht, Länge 2m	152
14910000	Halter für GRS1/GMS2	140	11004000	Holz, Dreilaschenspitze 3-kant, leicht	152
14911000	Halter für Getac FC-25A	140	11005000	Holz, Dreilaschenspitze rund, Länge 2,16m	152
14912000	Halter für Getac PS236	140	11006000	Holz, Dreilaschenspitze 3-kant, Länge 2,16m	152
14917000	Stabhalter für FC-200/250	140	11007000	Holz, Reisefluchtstäbe dreikant, 2m	152
14918000	Stabhalter für GRS-1/GMS-2	140	11100000	Stahl, Runde Rohrspitze, Länge 2m	153
14936000	Rechnerhalter Tesla	140	11101000	Stahl, Runde Rohrspitze, Länge 2m	153
14938001	Rechnerhalter	140	11102000	Stahl, Runde Rohrspitze, zerlegbar, Länge 2,16m	153
14958000	Halter für FC-500	140	<b>Fluchtstabzubehör</b>		
14957000	Stabhalter für FC-500	140	11900000	NESTLE Fluchtstabstativ mini	155
14943000	Rechnerhalter Getac	140	11901000	NESTLE Fluchtstabstativ mit Klemmbügel	155
14963000	Rechnerhalter mit Klemme	140	11902000	NESTLE Fluchtstabstativ mit Klemmbügel, feststellb.	155
14971000	Rechnerhalter mit Klemme für 10"	140	11903000	NESTLE Fluchtstabstativ mit Klemmschraube	155
14974000	Rechnerhalter für Mesa 2	140	11904000	NESTLE Fluchtstabstativ schwer mit Klemmbügel	156
14916000	Stablibelle	140	11905000	NESTLE Fluchtstabstativ schwer mit Klemmschraube	156
14947000	Stabhalter mit Kompass, Zapfenkupplung	140	11906000	NESTLE Fluchtstabs tasche	157
14965000	Stabhalter mit Kompass, Ball-Anschluss	140	21116000	NESTLE Markiernägel	158
14964000	Stativrechner 360°	140	21117000	NESTLE Visierkreuz Satz, Holz	158
14964021	Stativ-Rechnerhalter 360°, Leica	140	21118000	NESTLE Visierkreuz Satz, Holz mit Metallfuss	158
14970000	Stativ-Rechnerhalter 360°, Zapfenkupplung	140	<b>Pentagon + Winkelprisma</b>		
14975000	Stativ-Rechnerhalter 360°, Diagonalträger	140	11908000	NESTLE Doppelpentagon mit Etui	160
14959000	Lotstabhalter für Stativkopf 5/8"	140	11909000	NESTLE Winkelprisma 90°	161
14961000	Lotstabhalter für Stativbein	140	<b>Lotstäbe</b>		
<b>Prismen</b>			11200000	NESTLE Lotstab Holz, PVC beschichtet	162
14100000	NESTLE Prisma Leica Style GPR1	142	11910000	NESTLE Passstück für Artikel 11200000	162
14101000	NESTLE Mini-Prisma Set	142	11201000	NESTLE Lotstab Aluminium	163
14102000	NESTLE Universalprisma	142	<b>Feldbuchrahmen</b>		
14105001	NESTLE Reflex-Zielmarke 40x40mm	142	21107000	Feldbuchrahmen, Holz, DIN A4	165
<b>Scankugel + Zubehör</b>			21109000	Feldbuchrahmen, Holz, DIN A3	165
14200000	NESTLE Scankugel mit Magnetfuß	143	21111000	Feldbuchrahmen, Holz, DIN A2	165
14201000	NESTLE Fluchtstab Holz m. Metallkappe	143	21112000	Feldbuchrahmen, Kunststoff, DIN A4	165
14202000	NESTLE Leitkegel PVC, 50cm m. Metallauflaufsatz	143	21113000	Feldbuchrahmen, Kunststoff, DIN A3	165
14203000	NESTLE Ministativ mit Metallauflaufsatz	143	21114000	Quick-Line Zeichenhilfe, DIN A4	165
14204000	NESTLE Scankugeltasche	143	21115000	Quick-Line Zeichenhilfe, DIN A3	165
14205000	NESTLE Scankugeltasche	143	21128000	Feldtisch DIN A 2, leichte Ausf	165
14206000	NESTLE Scankugel Set mit Magnetfuß	143	<b>Feldschirm</b>		
14207000	NESTLE Scankugel Set mit Magnetfuß	143	21104000	Feldschirm	167
14209000	Ausgleichstück für Scankugel	143	21105000	Tragsack für Feldschirm Artikel 21104000	167
<b>Nivellierlatten</b>			21106000	Rasendorn f. Feldschirm Artikel 21104000	167
18200000	Teleskopnivelliermeter 5m, Rückseite u. Null	146	<b>Wandmesskluppen</b>		
18201000	Teleskopnivelliermeter 3m, E-Teilung	146	21102000	NESTLE Wandmesskluppe, 60cm	169
18202000	Teleskopnivelliermeter 4m, E-Teilung	146	21103000	NESTLE Wandmesskluppe, 100cm	169
18203000	Teleskopnivelliermeter 5m, E-Teilung	146	<b>Pegellatten</b>		
18205000	Teleskopnivelliermeter 7m, E-Teilung	146	18500000	Pegellatte, schwarz, unten beginnend	171
18206000	Teleskopnivelliermeter 7m, Rückseite u. Null	146	18501000	Pegellatte, schwarz, oben beginnend	171
18208000	Teleskopnivelliermeter 7m, Glasfiber	146	18502000	Pegellatte, rot, unten beginnend	171
18209000	Teleskopnivelliermeter 4m, E-Teilung	146	18503000	Pegellatte, rot, oben beginnend	171
18912000	Klemmlibelle für Messlatte	146			
14905000	NESTLE Nivelliersetasche	146			
18913000	Tasche für Messlatte 3-5m	147			
18204000	Laser-Teleskopnivelliermeter 5m, Vorderseite mm	147			

Kategorie	Artikelbezeichnung	Seite
<b>Schneeleitstäbe</b>		
11300000	NESTLE Schneeleitstab Holz, PVC-beschichtet, 1,5 m	173
11301000	NESTLE Schneeleitstab Holz, PVC-beschichtet, 2 m	173
11302000	NESTLE Schneeleitstab Holz, PVC-beschichtet, 2,5 m	173
11303000	NESTLE Schneeleitstab Stahlrohr, PVC-beschichtet 1,5 m	173
11304000	NESTLE Schneeleitstab Stahlrohr, PVC-beschichtet 2 m	173
11305000	NESTLE Schneeleitstab Stahlrohr, PVC-beschichtet 2,5 m	173
<b>Forst-Messkluppen</b>		
16600001	NESTLE FH 50 Baumstärkenmessgerät	177
20200000	Waldfix 40, Aluminium	178
20201000	Waldfix 40 geeicht, Aluminium	178
20202000	Waldfix 50, Aluminium	178
20203000	Waldfix 50 geeicht, Aluminium	178
20204000	Waldfix 60, Aluminium	178
20205000	Waldfix 60 geeicht, Aluminium	178
20400001	Fuchs, 46cm, Alu, 20x5mm Flachprofil	179
20401001	Fuchs, geeicht, Alu, 20x5mm Flachprofil	179
20000001	Waldmeister 40 geeicht, Aluminium	180
20001001	Waldmeister 40, Aluminium	180
20002001	Waldmeister 60 geeicht, Aluminium	180
20003001	Waldmeister 60, Aluminium	180
20004001	Waldmeister 80 geeicht, Aluminium	180
20005001	Waldmeister 80, Aluminium	180
20006001	Waldmeister 100 geeicht, Aluminium	180
20007001	Waldmeister 100, Aluminium	180
20100001	Waldfreund 60, Aluminium	181
20101001	Waldfreund 60 geeicht, Aluminium	181
20102001	Waldfreund 80, Aluminium	181
20103001	Waldfreund 80 geeicht, Aluminium	181
20104001	Waldfreund 100, Aluminium	181
20105001	Waldfreund 100 geeicht, Aluminium	181
20300001	Specht 60, mit Holzreißer zur Ablängung	182
20301001	Specht 80, mit Holzreißer zur Ablängung	182
20302001	Specht 80 geeicht, mit Holzreißer	182
<b>Holzarbeiten</b>		
20500000	Anreißmeterstock, Aluminium, 100cm	184
20900000	Handstückzähler "PRIMAT"	184
20501000	Anreißmeterstock, Holz, 2 Spitzen	185
20502000	Anreißmeterstock, Holz, mit einseitigem Anreißer	185
20600000	Kolibri 25, zur Ablängung mit Motorsäge	186
20601000	Kolibri 33, zur Ablängung mit Motorsäge	186
20602000	Kolibri 50, zur Ablängung mit Motorsäge	186
20603000	Kolibri 100, zur Ablängung mit Motorsäge	186
20605000	Kolibri 100-v, verstellbar, zur Ablängung mit Motorsäge	186
20604001	NESTLE Holzmichel Sägebock	187

Kategorie	Artikelbezeichnung	Seite	Kategorie	Artikelbezeichnung	Seite
<b>11 Fluchtstäbe</b>			<b>13 Stative</b>		
11000000	Holz, Runde Rohrspitze, leicht, Länge 2m	152	13600000	NESTLE Schwerstativ Aluminium	26
11001000	Holz, Runde Rohrspitze, leicht, Länge 2m	152	13601000	NESTLE Schwerstativ Aluminium	26
11002000	Holz, Dreikanthrohrspitze, leicht, Länge 2m	152	13610000	NESTLE Kanalschachtstativ	27
11003000	Holz, Dreilaschenspitze rund, leicht, Länge 2m	152	13700000	NESTLE Holzstativ, PVC	29
11004000	Holz, Dreilaschenspitze 3-kant, leicht	152	13701000	NESTLE Holzstativ, PVC, runde Platte	29
11005000	Holz, Dreilaschenspitze rund, Länge 2,16m	152	13702000	NESTLE Holzstativ, schwer	30
11006000	Holz, Dreilaschenspitze 3-kant, Länge 2,16m	152	13703000	NESTLE Holzstativ, schwer, runde Platte	30
11007000	Holz, Reisefluchtstäbe dreikant, 2m	152	13704000	NESTLE Holzstativ, schwer, selbstschließend	30
11100000	Stahl, Runde Rohrspitze, Länge 2m	153	13705000	NESTLE Holzstativ, schwer, selbstschließend, runde Pl.	30
11101000	Stahl, Runde Rohrspitze, Länge 2m	153	13706000	NESTLE Karbonstativ GEO Delta	28
11102000	Stahl, Runde Rohrspitze, zerlegbar, Länge 2,16m	153	13707000	NESTLE Karbonstativ GEO Omega	28
11200000	NESTLE Lotstab Holz, PVC beschichtet	162	13708000	NESTLE Holzstativ Max-I, schwer	31
11201000	NESTLE Lotstab Aluminium	163	13709000	NESTLE Holzstativ Min-I, schwer	32
11300000	NESTLE Schneeleitstab Holz, PVC-beschichtet, 1,5 m	173	13710000	NESTLE Holzstativ Mid-I, schwer	32
11301000	NESTLE Schneeleitstab Holz, PVC-beschichtet, 2 m	173	13900000	NESTLE Stativwagen	33
11302000	NESTLE Schneeleitstab Holz, PVC-beschichtet, 2,5 m	173	13901000	Stativadapter f. Teleskopmeter	150
11303000	NESTLE Schneeleitstab Stahlrohr, PVC-beschichtet 1,5 m	173	13902000	NESTLE Stativadapter 5/8" zu 5/8"	48
11304000	NESTLE Schneeleitstab Stahlrohr, PVC-beschichtet 2 m	173	13905000	NESTLE Neigekeil	73
11305000	NESTLE Schneeleitstab Stahlrohr, PVC-beschichtet 2,5 m	173	13907000	NESTLE Bohlenhalter für Theodolite	124
11900000	NESTLE Fluchtstabsativ mini	155	13908000	NESTLE Bohlenhalter für Baulaser	74
11901000	NESTLE Fluchtstabsativ mit Klemmbügel	155	13909000	NESTLE Bohlenhalter für Empfänger	74
11902000	NESTLE Fluchtstabsativ mit Klemmbügel, feststellb.	155	13910000	NESTLE Pythagorasadapter für Leica	91
11903000	NESTLE Fluchtstabsativ mit Klemmschraube	155	13911000	NESTLE Fotostativ	34
11904000	NESTLE Fluchtstabsativ schwer mit Klemmbügel	156	13912000	NESTLE Dreistern	33
11905000	NESTLE Fluchtstabsativ schwer mit Klemmschraube	156	13913000	NESTLE Gummifüße-Set inkl. Nieten für Stativ	33
11906000	NESTLE Fluchtstabsativschale	157	13914000	NESTLE Verlängerungsrohr	33
11908000	NESTLE Doppelpentagon mit Etui	160	13915000	NESTLE Estrichbügel für Rotationslaser	74
11909000	NESTLE Winkelprisma 90°	161	13916000	NESTLE Tragtasche aus Segeltuch	33
11910000	NESTLE Passtück für Artikel 11200000	162	13919000	NESTLE Stativdeckel	30
11911000	NESTLE Lattenrichter Metall, justierbar	149	13920000	NESTLE Trageriemens für Stativ	30
11912000	NESTLE Lattenrichter Metall, nicht justierbar	149	13921000	NESTLE Pythagorasadapter für Bosch	91
<b>12 Messräder</b>			13922000	NESTLE Horizontalausleger für Laser	48
12000001	Präzisionsmodell, Vollrad	6	13923000	NESTLE Stativadapter 5/8" zu 1/4"	48
12002001	Standardmodell, Vollrad, Toleranz: 0,05%	7	13926000	Verlängerungsrohr 100cm	27
12004001	Präzisionsmodell, Speichenrad	6	13927000	NESTLE Stativdeckel	30
12006001	Standardmodell, Speichenrad	7	13929000	NESTLE Dreistern	33
12008000	Leichtmodell, Speichenrad mit Einarmgabel	9	13930000	Scannerschnellkupplung	27
12010001	Standardmodell, Speichenrad	10	13931001	NESTLE Tragtasche für Stativ	28
12012001	Kunststoff, leichte Bauausführung	8	13935000	NESTLE Warnkilt	31
12014000	Kleines Kunststoffrad Überschlagsmessung	11	<b>14 Rohrkonstruktionen</b>		
12015001	Großrad für die Feldvermessung	12	14000000	NESTLE Prismenstab Mini 5/8"	127
12900000	Tragkoffer für NESTLE Messrad	6	14001000	NESTLE Prismenstab Mini Leica Anschluss	127
12901000	Tragtasche für NESTLE Messrad	6	14002000	NESTLE Prismenstab Midi 5/8"	128
12902000	Schienenführung für NESTLE-Messrad	6	14003000	NESTLE Prismenstab Midi Leica Anschluss	128
12903000	Tragtasche für Messrad 12014000	11	14004000	NESTLE Prismenstab, Schraubk., 130-215cm	129
<b>13 Stative</b>			14005000	NESTLE Prismenstab, Druckklemmung	130
13000000	NESTLE Nivellierstativ Aluminium	15	14010000	NESTLE GNSS-Stab PP-2, zweiteilig	135
13001000	NESTLE Teleskopstativ Aluminium	16	14011000	NESTLE GNSS-Stab PP-2-H, zweiteilig mit Kabellöchern	135
13100000	NESTLE Nivellierstativ Aluminium	17	14014000	NESTLE Prismenstab, Sdruckklemmung, Leica Ans.	130
13101000	NESTLE Nivellierstativ Aluminium	18	14017000	NESTLE GNSS-Stab PP-2-F, zweiteilig mit Kabellöchern	135
13102000	NESTLE Nivellierstativ Aluminium, schwer	19	14023000	NESTLE GNSS Antennenstab PS-9, 115-200cm	134
13103000	NESTLE Nivellierstativ Aluminium, schwer, r. PL.	20	14028000	NESTLE GNSS-Stab PG-2, ohne schraub. Sandteller	133
13104000	NESTLE Nivellierstativ Aluminium, schwer	19	14030000	NESTLE GNSS-Stab PG-5, mit schraub. Sandteller	133
13105000	NESTLE Nivellierstativ Aluminium	17	14031000	NESTLE Kombistab 350 PK-1, 151-365cm	132
13200000	NESTLE Kurbelstativ Multifunktionskopf	21	14032000	NESTLE Robotikstab 260 PR-1, 150-260cm	131
13201000	NESTLE Kurbelstativ Multifunktionskopf	21	14100000	NESTLE Prisma Leica Style GPR1	142
13202000	NESTLE Kurbelstativ Multifunktionskopf	21	14101000	NESTLE Mini-Prisma Set	142
13300000	NESTLE Kurbelstativ Direktantrieb	22	14102000	NESTLE Universalprisma	142
13301000	NESTLE Kurbelstativ Direktantrieb	22	14105001	NESTLE Reflex-Zielmarke 40x40mm	142
13302000	NESTLE Kurbelstativ Direktantrieb	22	14200000	NESTLE Scankugel mit Magnetfuß	143
13400000	NESTLE Kurbelstativ, mittelschwer, selbsthemmend	23	14201000	NESTLE Fluchtstab Holz m. Metallkappe	143
13401000	NESTLE Kurbelstativ, mittelschwer, selbsthemmend	23	14202000	NESTLE Leitkegel PVC, 50cm m. Metallaufsatz	143
13402000	NESTLE Kurbelstativ, mittelschwer, selbsthemmend	23	14203000	NESTLE Ministativ mit Metallaufsatz	143
13403000	NESTLE Kurbelstativ, mittelschwer, selbsthemmend	23	14204000	NESTLE Scankugeltasche	143
13500000	NESTLE Kurbelstativ schwer, selbsthemmend	24	14205000	NESTLE Scankugeltasche	143
13501000	NESTLE Kurbelstativ schwer, selbsthemmend	24	14206000	NESTLE Scankugel Set mit Magnetfuß	143
13502000	NESTLE Kurbelstativ schwer, selbsthemmend	24	14207000	NESTLE Scankugel Set mit Magnetfuß	143
13503000	NESTLE Kurbelstativ schwer, selbsthemmend	25	14209000	Prismenadapter, Ausgleichstück für Scankugel	137

Kategorie	Artikelbezeichnung	Seite	Kategorie	Artikelbezeichnung	Seite
<b>14 Rohrkonstruktionen</b>			<b>15 Vermessungsgeräte</b>		
14209000	Ausgleichstück für Scankugel	143	15006001	NESTLE NAL 32 Nivelliergerät	118
14900000	NESTLE Verlängerung PE-25, 5/8", 50 cm	136	15007001	NESTLE Nivellierset NAL 32	118
14901000	NESTLE Verlängerung PE-35, Leica, 50 cm	136	15008001	NESTLE NLS 20 Nivelliergerät	119
14902000	NESTLE Verlängerung PE-210, 5/8", 100cm	136	15009001	NESTLE Nivellierset NLS 20	119
14903000	NESTLE Verlängerung PE-310, Leica, 100cm	136	15010001	NESTLE NLS 24 Nivelliergerät	119
14905000	Stabhalter für Feldrechner FC-25/SHC 25	140	15011001	NESTLE Nivellierset NLS 24	119
14905000	NESTLE Nivelliersetasche	146	15012001	NESTLE NLS 32 Nivelliergerät	119
14908000	Stabhalter für Feldrechner FC-200	140	15013001	NESTLE Nivellierset NLS 32	119
14909000	Stabhalter für Feldrechner FC-2500	140	15103000	NESTLE DT-405 Theodolit	113
14910000	Halter für GRS1/GMS2	140	15104000	NESTLE DT-405L Theodolit	113
14911000	Halter für Getac FC-25A	140	15105000	NESTLE BC-7 Theodolit	112
14912000	Halter für Getac PS236	140	15902000	Winkelokular NESTLE DT-205C/CL	113
14916000	Stablibelle	140	<b>16 Laser / Empfänger / Laserentfernungsmesser</b>		
14917000	Stabhalter für FC-200/250	140	16000001	NESTLE PULSAR H	51
14918000	Stabhalter für GRS-1/GMS-2	140	16001001	NESTLE PULSAR HV-R	52
14919000	Sandteller für GPS-Stab, schraubbar	139	16002001	NESTLE PULSAR HV-G	52
14920000	Prismenadapter LEICA zu 5/8-Zoll	137	16003001	NESTLE PULSAR 2S	53
14921000	Prismenadapter 5/8-Zoll innen zu LEICA	137	16100001	NESTLE Octoliner	41
14922000	Prismenadapter LEICA Mini-Prisma 1/4Zoll	137	16101001	NESTLE Octoliner Set inkl. Empfänger DECTO	41
14923000	Prismenadapter 5/8-Zoll innen zu M12 auß	137	16102001	NESTLE Kreuzlinienlaser NCL-2	43
14924000	Prismenadapter LEICA (z.B. GPH1)	137	16114001	NESTLE Octoliner G	42
14925000	Prismenadapter ZEISS	137	16600001	NESTLE FH 50 Baumstärkenmessgerät	177
14926000	Prismenadapter GLUNZ	137	16707000	LEICA DISTO X310	85
14927000	Prismenadapter NIKON	137	16714000	LEICA DISTO D510	87
14928000	Prismenadapter SOKKIA Pyramid	137	16715000	LEICA DISTO D110	83
14929000	Prismenadapter SOKKIA AP-Serie	137	16719000	LEICA LINO L4P1	46
14930000	Prismenadapter TOPCON 5010	137	16720000	LEICA DISTO D2	84
14931000	Prismenadapter TOPCON	137	16721000	LEICA DISTO D1	82
14932000	Prismenadapter M12 auf 5/8-Zoll	137	25005000	LEICA DISTO X3	86
14933000	Prismenadapter univers. M12 auf 5/8-Zoll	137	25006000	LEICA DISTO X4	86
14934000	GNNS-Adapter für alle NESTLE Prismenstäbe	137	16724000	LEICA LINO L2	44
14935000	Adapter für GNNS-Stab 1400900	137	16725000	LEICA LINO L2G+	44
14936000	Rechnerhalter Tesla	140	16726000	LEICA LINO P5	47
14937000	Prismenadapter ATP-1 f. Topcon-Roboticstab	137	16727000	LEICA LINO L2P5	45
14938001	Rechnerhalter	140	16728000	LEICA LINO L2P5G	45
14939000	NESTLE Verlängerung PE-21, 5/8", 10cm	136	16813000	METOR Empfänger f. Rotationslaser	69
14939000	Prismenadapter 5/8" - 5/8", 10cm	137	16814000	DECTO, Empfänger für rote Punkt-/Linienlaser	41
14940000	NESTLE Verlängerung PE-31, Leica, 10cm	136	16829000	DECTO-G, Empfänger für grüne Punkt-/Linienlaser	42
14941000	NESTLE Verlängerung PE-23, 5/8", 30cm	136	<b>17 Winkelmesser / Neigungsmesser</b>		
14942000	NESTLE Verlängerung PE-33, Leica, 30cm	136	17003000	NESTLE DIGIT 100 Winkelmesser	37
14943000	Rechnerhalter Getac	140	17004001	NESTLE DIGIT 35 Winkelmesser	36
14944000	Tasche für Prismenstäbe	133	17005001	NESTLE DIGIT 50 Winkelmesser	36
14946000	Prismenadapter TOPCON ATP1 360°	137	17100001	NESTLE DIWA 60 Neigungsmesser	38
14947000	Stabhalter mit Kompass, Zapfenkupplung	140	17101001	NESTLE DIWA 100 Neigungsmesser	38
14950000	NESTLE Zweibeinstrebe	138	17900000	NESTLE Tasche für DIGIT 35	36
14955000	Prismenadapter 5/8" - 5/8", 50mm	137	17901000	NESTLE Tasche für DIGIT 50	36
14956000	Spitze mit abschraubbarem Sandteller	138	<b>18 Messlatten / Bandmaße</b>		
14957000	Stabhalter für FC-500	140	18100000	NESTLE Bandmaß 30m/A, Glasfaser, V-Rahmen	94
14958000	Halter für FC-500	140	18101000	NESTLE Bandmaß 50m/A, Glasfaser, V-Rahmen	94
14959000	Lotstabhalter für Stativkopf 5/8"	140	18102000	NESTLE Bandmaß 20m/A, Glasfaser, Schrägrahmen	94
14960000	Minizweibeinstrebe	139	18103000	NESTLE Bandmaß 10m/A, Glasfaser, Kapsel	94
14961000	Lotstabhalter für Stativbein	140	18104000	NESTLE Bandmaß 20m/A, Glasfaser, Kapsel	94
14963000	Rechnerhalter mit Klemme	140	18105000	NESTLE Bandmaß 100m/A, Stahl, weißl., V-Ra.	95
14964000	Stativrechner 360°	140	18106000	NESTLE Bandmaß 30m/A, Stahl, weißl., Schrägra.	95
14964021	Stativ-Rechnerhalter 360°, Leica	140	18107000	NESTLE Bandmaß 50m/A, Stahl, weißl., Schrägra.	95
14965000	Stabhalter mit Kompass, Ball-Anschluss	140	18108000	NESTLE Bandmaß 30m/A, Polysan, V-Rahmen	95
14970000	Stativ-Rechnerhalter 360°, Zapfenkupplung	140	18109000	NESTLE Bandmaß 50m/A, Polysan, V-Rahmen	95
14971000	Rechnerhalter mit Klemme für 10"	140	18110000	NESTLE Bandmaß 30m/B, Glasfaser, V-Rahmen	94
14974000	Rechnerhalter für Mesa 2	140	18111000	NESTLE Bandmaß 50m/B, Glasfaser, V-Rahmen	94
14975000	Stativ-Rechnerhalter 360°, Diagonalträger	140	18112000	NESTLE Bandmaß 20m/B, Glasfaser, Schrägrahmen	94
<b>15 Vermessungsgeräte</b>			18113000	NESTLE Bandmaß 10m/B, Glasfaser, Kapsel	94
15000001	NESTLE NAL 20 Nivelliergerät	118	18114000	NESTLE Bandmaß 20m/B, Glasfaser, Kapsel	94
15001001	NESTLE Nivellierset NAL 20	118	18115000	NESTLE Bandmaß 100m/B, Stahl, weißl., V-Ra.	95
15002001	NESTLE NAL 24 Nivelliergerät	118	18116000	NESTLE Bandmaß 30m/B, Stahl, weißl., V-Ra.	95
15003001	NESTLE Nivellierset NAL 24	118	18117000	NESTLE Bandmaß 50m/B, Stahl, weißl., V-Ra.	95
15004001	NESTLE NAL 28 Nivelliergerät	118	18118000	NESTLE Bandmaß 30m/B, Polysan, V-Rahmen	95
15005001	NESTLE Nivellierset NAL 28	118	18119000	NESTLE Bandmaß 50m/B, Polysan, V-Rahmen	95



Kategorie	Artikelbezeichnung	Seite	Kategorie	Artikelbezeichnung	Seite
<b>18 Messlatten / Bandmaße</b>			<b>19 Arbeitsschutz</b>		
18121000	NESTLE Bandmaß 50m/A, Glasfaser, Kapsel	94	19200001	WAPY 70, schwer, Bezug weiß, Zigarette	104
18200000	Teleskopnivelliermeter 5m, Rückseite u. Null	146	19201001	WAPY 70G, schwer, Bezug gelb, Zigarette	106
18201000	Teleskopnivelliermeter 3m, E-Teilung	146	19202001	WAPY 70R, schwer, Bezug retro, Zigarette	105
18202000	Teleskopnivelliermeter 4m, E-Teilung	146	19203001	WAPY 70RG, schwer, Bezug retro gelb, Zigarette	106
18203000	Teleskopnivelliermeter 5m, E-Teilung	146	19204001	WAPY 90, schwer, Bezug weiß, Zigarette	104
18204000	Laser-Teleskopnivelliermeter 5m, Vorderseite mm	147	19205001	WAPY 90G, schwer, Bezug gelb, Zigarette	106
18205000	Teleskopnivelliermeter 7m, E-Teilung	146	19206001	WAPY 90R, schwer, Bezug retro, Zigarette	105
18206000	Teleskopnivelliermeter 7m, Rückseite u. Null	146	19207001	WAPY 90RG, schwer, Bezug retro gelb, Zigarette	106
18208000	Teleskopnivelliermeter 7m, Glasfiber	146	19400001	WAPY 70, leicht, Bezug weiß, VZ101	104
18209000	Teleskopnivelliermeter 4m, E-Teilung	146	19401001	WAPY 70G, leicht, Bezug gelb, VZ101	106
18300001	TELEMAT 3m	99	19402001	WAPY 70R, leicht, Bezug retro, VZ101	105
18301001	TELEMAT 4m	99	19403001	WAPY 70RG, leicht, Bezug retro gelb, VZ101	106
18302001	TELEMAT 5m	99	19404001	WAPY 90, leicht, Bezug weiß, VZ101	104
18305001	TELEMAT LKW-Höhenmesser, 5m	99	19405001	WAPY 90G, leicht, Bezug gelb, VZ101	106
18400001	TELEFIX 3m	97	19406001	WAPY 90R, leicht, Bezug retro, VZ101	105
18401001	TELEFIX 4m	97	19407001	WAPY 90RG, leicht, Bezug retro gelb, VZ101	106
18402001	TELEFIX 5m	97	19500001	WAPY 70, leicht, Bezug weiß, VZ123	104
18403001	TELEFIX 6m	97	19501001	WAPY 70G, leicht, Bezug gelb, VZ123	106
18404001	TELEFIX 8m	97	19502001	WAPY 70R, leicht, Bezug retro, VZ123	105
18405001	TELEFIX 10m	97	19503001	WAPY 70RG, leicht, Bezug retro gelb, VZ123	106
18406001	TELEFIX 5m "Geodäsie"	97	19504001	WAPY 90, leicht, Bezug weiß, VZ123	104
18407000	TELEMAT 8	98	19505001	WAPY 90G, leicht, Bezug gelb, VZ123	106
18500000	Pegellatte, schwarz, unten beginnend	171	19506001	WAPY 90R, leicht, Bezug retro, VZ123	105
18501000	Pegellatte, schwarz, oben beginnend	171	19507001	WAPY 90RG, leicht, Bezug retro gelb, VZ123	106
18502000	Pegellatte, rot, unten beginnend	171	19600001	WAPY 70, leicht, Bezug weiß, Zigarette	104
18503000	Pegellatte, rot, oben beginnend	171	19601001	WAPY 70G, leicht, Bezug gelb, Zigarette	106
18507000	Geometer-Maßstab, Holz, 2m / 38cm	148	19602001	WAPY 70R, leicht, Bezug retro, Zigarette	105
18508000	Geometer-Maßstab, Holz, 3m / 38cm	148	19603001	WAPY 70RG, leicht, Bezug retro gelb, Zigarette	106
18509000	Geometer-Maßstab, Holz, 3m / 50cm	148	19604001	WAPY 90, leicht, Bezug weiß, Zigarette	104
18510000	Geometer-Maßstab, Holz, 4m / 50cm	148	19605001	WAPY 90G, leicht, Bezug gelb, Zigarette	106
18512000	Gliedermaßstab, Holz, 3m, mm-Teilung beidseitig	148	19606001	WAPY 90R, leicht, Bezug retro, Zigarette	105
18513000	Gliedermaßstab, Holz, 4m, mm-Teilung beidseitig	148	19607001	WAPY 90RG, leicht, Bezug retro gelb, Zigarette	106
18514000	Gliedermaßstab, Holz, 5m, mm-Teilung beidseitig	148	19802000	NESTLE Warnflagge, weiß/orange/weiß, 50x50cm	109
18700000	NESTLE Laserlatte	76	19803000	NESTLE Warnflagge, weiß/orange/weiß, 75x75cm	109
18701000	NESTLE Laserlatte	76	19804000	NESTLE Warnflagge, weiß/rot/weiß, 50x50cm	109
18702000	NESTLE Laserlatte	76	19805000	NESTLE Warnflagge, weiß/rot/weiß, 75x75cm	109
18900000	NESTLE Bodenplatte	149	19806000	Leitkegel, PVC, weiß-rot, 32cm	108
18902000	Dreikantspitzen TELEFIX, im Paar	97	19807000	Leitkegel, PVC, weiß-rot, 50cm	108
18903000	Rundspitzen TELEFIX, im Paar	97	19810000	NESTLE LED Warnleuchte, rot	107
18904000	Gewindebolzen TELEFIX, M8 - 5/8 Zoll	97	19812000	NESTLE LED Warnleuchte, gelb	107
18905000	Adapt. TELEFIX "Geodäsie"	97	19813000	NESTLE LED Warnleuchten-Set	107
18906000	Laser-Adapt. TELEFIX, Versionen 3,4,5+6m	97	19818000	NESTLE LED Warnleuchte, orange	107
18907000	Laser-Adapt. TELEFIX, Versionen 8+10m	97	19819000	NESTLE Lothakenbutler	107
18908000	Schnabel TELEFIX 35cm	97	19900000	Zusatzgewicht 1,1 kg für WAPY schwer	104
18911000	Klemmlibelle für Messlatte	147	19901000	Zusatzgewicht 2 kg für WAPY leicht	104
18912000	Klemmlibelle für Messlatte	146	19902000	Warnleuchte "starLED"	107
18913000	Tasche für Messlatte 3-5m	147	19903000	Warnleuchte "Optima2001"	107
18914000	Messkeil	149	19904000	Batterie für Warnleuchte	107
18915000	NESTLE Betonierteller	76	19905000	Magnetfuß für Warnpyramide	105
18924000	Schnabel für Telefix 70cm, aufschraubbar, klappbar	97	19907000	Fahnenhalter für Warnpyramide	109
<b>19 Arbeitsschutz</b>			<b>20 Forst</b>		
19000001	WAPY 70, schwer, Bezug weiß, VZ101	104	20000001	Waldmeister 40 geeicht, Aluminium	180
19001001	WAPY 70G, schwer, Bezug gelb, VZ101	106	20001001	Waldmeister 40, Aluminium	180
19002001	WAPY 70R, schwer, Bezug retro, VZ101	105	20002001	Waldmeister 60 geeicht, Aluminium	180
19003001	WAPY 70RG, schwer, Bezug retro gelb, VZ101	106	20003001	Waldmeister 60, Aluminium	180
19004001	WAPY 90, schwer, Bezug weiß, VZ101	104	20004001	Waldmeister 80 geeicht, Aluminium	180
19005001	WAPY 90G, schwer, Bezug gelb, VZ101	106	20005001	Waldmeister 80, Aluminium	180
19006001	WAPY 90R, schwer, Bezug retro, VZ101	105	20006001	Waldmeister 100 geeicht, Aluminium	180
19007001	WAPY 90RG, schwer, Bezug retro gelb, VZ101	106	20007001	Waldmeister 100, Aluminium	180
19100001	WAPY 70, schwer, Bezug weiß, VZ123	104	20100001	Waldfreund 60, Aluminium	181
19101001	WAPY 70G, schwer, Bezug gelb, VZ123	106	20101001	Waldfreund 60 geeicht, Aluminium	181
19102001	WAPY 70R, schwer, Bezug retro, VZ123	105	20102001	Waldfreund 80, Aluminium	181
19103001	WAPY 70RG, schwer, Bezug retro gelb, VZ123	106	20103001	Waldfreund 80 geeicht, Aluminium	181
19104001	WAPY 90, schwer, Bezug weiß, VZ123	104	20104001	Waldfreund 100, Aluminium	181
19105001	WAPY 90G, schwer, Bezug gelb, VZ123	106	20105001	Waldfreund 100 geeicht, Aluminium	181
19106001	WAPY 90R, schwer, Bezug retro, VZ123	105	20200000	Waldfix 40, Aluminium	178
19107001	WAPY 90RG, schwer, Bezug retro gelb, VZ123	106	20201000	Waldfix 40 geeicht, Aluminium	178

Kategorie	Artikelbezeichnung	Seite	Kategorie	Artikelbezeichnung	Seite
<b>20 Forst</b>			<b>25 Leica</b>		
20202000	Waldfix 50, Aluminium	178	25000000	LEICA DISTO D810 touch	88
20203000	Waldfix 50 geeicht, Aluminium	178	25002000	LEICA DISTO S910	89
20204000	Waldfix 60, Aluminium	178	25003000	LEICA DISTO S910 Set	89
20205000	Waldfix 60 geeicht, Aluminium	178	25004000	LEICA DISTO S910 Set	89
20300001	Specht 60, mit Holzreißer zur Ablängung	182	<b>27/28 GeoMax</b>		
20301001	Specht 80, mit Holzreißer zur Ablängung	182	27000000	GEOMAX ZAL120 Nivelliergerät	120
20302001	Specht 80 geeicht, mit Holzreißer	182	27001000	GEOMAX ZAL124 Nivelliergerät	120
20400001	Fuchs, 46cm, Alu, 20x5mm Flachprofil	179	27002000	GEOMAX ZAL132 Nivelliergerät	120
20401001	Fuchs, geeicht, Alu, 20x5mm Flachprofil	179	27003000	GEOMAX ZAL220 Nivelliergerät	121
20500000	Anreißmeterstock, Aluminium, 100cm	184	27004000	GEOMAX ZAL224 Nivelliergerät	121
20501000	Anreißmeterstock, Holz, 2 Spitzen	185	27005000	GEOMAX ZAL232 Nivelliergerät	121
20502000	Anreißmeterstock, Holz, mit einseitigem Anreißer	185	27006000	GEOMAX ZAL320 Nivelliergerät	122
20600000	Kolibri 25, zur Ablängung mit Motorsäge	186	27007000	GEOMAX ZAL324 Nivelliergerät	122
20601000	Kolibri 33, zur Ablängung mit Motorsäge	186	27008000	GEOMAX ZAL328 Nivelliergerät	122
20602000	Kolibri 50, zur Ablängung mit Motorsäge	186	27009000	GEOMAX ZAL330 Nivelliergerät	122
20603000	Kolibri 100, zur Ablängung mit Motorsäge	186	27010000	GEOMAX ZDL700 Digital-Nivelliergerät	116
20604001	NESTLE Holzmittel Sägebock	187	27011000	GEOMAX Zipp02 Theodolit, elektronisch	114
20605000	Kolibri 100-v, verstellbar, zur Ablängung mit Motorsäge	186	27012000	GEOMAX ZAL120 Nivellierset	120
20900000	Handstückzähler "PRIMAT"	184	27013000	GEOMAX ZAL124 Nivellierset	120
<b>21 Sonstiges</b>			27014000	GEOMAX ZAL132 Nivellierset	120
21000000	NESTLE Kanaldeckelheber	101	27015000	GEOMAX ZAL220 Nivellierset	121
21001000	Verlängerung	102	27016000	GEOMAX ZAL224 Nivellierset	121
21001100	Schwerlasthaken rund 90° abgewinkelt, Version kurz	102	27017000	GEOMAX ZAL232 Nivellierset	121
21002000	Schwerlasthaken 15x15mm für	102	27018000	GEOMAX ZAL320 Nivellierset	122
21003000	Schwerlasthaken 12x8mm für	102	27019000	GEOMAX ZAL324 Nivellierset	122
21004000	Schwerlasthaken Benzinabscheiderdeckel	102	27020000	GEOMAX ZAL328 Nivellierset	122
21005000	Schwerlasthaken für Kanaldeckelheber	102	27021000	GEOMAX ZAL330 Nivellierset	122
21006000	Schwerlasthaken für Kanaldeckelheber	102	27022000	GEOMAX ZSF301 Barcodelatte Glasfaser 3m	116
21008000	Standardhaken 12x12mm	102	27023000	GEOMAX GSS 111 Barcodelatte 5m für ZDL700	116
21009000	Nockenhaken für Kanaldeckelheber	102	27102000	GEOMAX ZEL400HV	54
21101000	Laserbrille	91	27103000	GEOMAX Zone 20H basic	55
21102000	NESTLE Wandmesskluppe, 60cm	169	27104000	GEOMAX Zone 20H pro	55
21103000	NESTLE Wandmesskluppe, 100cm	169	27105000	GEOMAX Zone 20H digital	55
21104000	Feldschirm	167	27106000	GEOMAX Zone 20HV basic	56
21105000	Tragsack für Feldschirm Artikel 21104000	167	27107000	GEOMAX Zone 20HV pro	56
21106000	Rasendorn f. Feldschirm Artikel 21104000	167	27108000	GEOMAX Zone 20HV digital	56
21107000	Feldbuchrahmen, Holz, DIN A4	165	27109000	GEOMAX Zone 40H basic	57
21109000	Feldbuchrahmen, Holz, DIN A3	165	27110000	GEOMAX Zone 40H pro	57
21111000	Feldbuchrahmen, Holz, DIN A2	165	27111000	GEOMAX Zone 40H digital	57
21112000	Feldbuchrahmen, Kunststoff, DIN A4	165	27112000	GEOMAX Zone 60HG basic	58
21113000	Feldbuchrahmen, Kunststoff, DIN A3	165	27113000	GEOMAX Zone 60HG pro	58
21114000	Quick-Line Zeichenhilfe, DIN A4	165	27114000	GEOMAX Zone 60HG digital	58
21115000	Quick-Line Zeichenhilfe, DIN A3	165	27115000	GEOMAX Zone 60DG basic	59
21116000	NESTLE Markiernägel	158	27116000	GEOMAX Zone 60DG pro	59
21117000	NESTLE Visierkreuz Satz, Holz	158	27117000	GEOMAX Zone 60DG digital	59
21118000	NESTLE Visierkreuz Satz, Holz mit Metallfuss	158	27118000	GEOMAX Zone 70DG basic	60
21126000	Säulenstativ	34	27119000	GEOMAX Zone 70DG pro	60
21128000	Feldtisch DIN A 2, leichte Ausf	165	27120000	GEOMAX Zone 70DG digital	60
21133000	NESTLE Magnethalterung für Linienlaser	43	27401000	GEOMAX Empfänger pro ZRP105	66
21135000	NESTLE Wandhalter für PULSAR-Laser	48	27402000	GEOMAX Empfänger digital ZRD105	67
21136000	NESTLE Wandhalterung für Rotationslaser	48	27404000	GEOMAX Empfänger digital ZRD105B	68
<b>22 Zubehör</b>			27405000	GEOMAX Empfänger basic ZRB90	65
22000000	Laserbrille GLB 30	91	27500000	GEOMAX Ezicat i500 Leitungsortung Ortung	78
22001000	Tragtasche für DISTO	92	27501000	GEOMAX Ezicat i550 Leitungsortung Ortung	78
22002000	Zieltafel GZM 30	91	27503000	GEOMAX Ezitex t100 Signalgeber	79
22003000	Zieltafel D3	91	27504000	GEOMAX Ezirod 80 Biegestab 80m auf Trommel	79
22004000	Zieltafel GZM 27	91	27505000	GEOMAX Ezirod 50 Biegestab 50m auf Trommel	79
22005000	Zieltafel GZM 26	91	27506000	GEOMAX Ezirod 30 Biegestab 30m auf Trommel	79
22007000	Adapter TA360	92	27508000	GEOMAX Ezitex t300 Signalgeber	79
22008000	Ladegerät UC20 mit 2xAAA Akkus	92	27511000	GEOMAX Sonde compact	79
22009000	Handschlaufe für DISTO	92	27512000	GEOMAX Ezitex 8/33 kHz Signalklemme	79
22015000	Adapter FTA360 für D510 + D810	92	27513000	GEOMAX Gebäudeanschluss-Set	79
22019000	Adapter FTA360-S für D510 + D810	92	27514000	GEOMAX Robuste Tasche für Ezi System	79
22022000	Zieltafel GZM3	91	27518000	GEOMAX Ezicat i750xf Leitungsortung Ortung	78
22023000	Stativ TRI 200	92	27519000	GEOMAX Ezitex t300xf Signalgeber	79
22026000	Adapter LSA360-S	92	27600000	GEOMAX MR240 Maschinenempfänger	70
22027000	LEICA DST 360 Set	86	27601000	GEOMAX MD360 Fernanzeige einzeln	71
22201000	NESTLE PULSAR Batteriefach	51	27602000	GEOMAX MR360 Maschinenempfänger	71

Kategorie	Artikelbezeichnung	Seite
<b>27/28 GeoMax</b>		
27604000	GEOMAX MR360RE Maschinenempfänger	71
28001000	GEOMAX Zeta 125S, LK 3, Universalzieltafel	62
28003000	GEOMAX Zeta 125S, LK 3, Standard Zieltafel	62
28004000	GEOMAX Zeta 125, LK 2, Universalzieltafel	62
28005000	GEOMAX Zeta 125, LK 2, Standard Zieltafel	62
<b>GeoMax Zubehör</b>		
G739870	Zielfernrohr	60
G815624	Clip-in Zieltafel für Kanalbaulaser Zeta	63
G821876	Batteriekabel (12V) für Kanalbaulaser Zeta	63
G821877	Zieltafel Universal höhenverstellbar	63
G821878	Zieltafel Standard mit Libelle und Füßen	63
G821881	Fußdepot komplett für Kanalbaulaser Zeta	63
G821883	Gerätefuß 150mm mit Gummikappe	63
G821884	Gerätefuß 200mm mit Gummikappe	63
G821885	Gerätefuß 250mm mit Gummikappe	63
G821886	Energiepack Li-Ion	63
G821888	LDG125 Ladegerät	63
G829482	ZRC125 Fernbedienung	63
G840232	Automatische Zieltafel	63

Alle technischen Details ohne Gewähr. Für Druckfehler wird keine Haftung übernommen. Vervielfältigung, Nachdruck, Speicherung oder Publikation nur mit ausdrücklicher Genehmigung der Gottlieb Nestle GmbH.

Gottlieb NESTLE GmbH  
 Freudenstädter Str. 37-43  
 D - 72280 Dornstetten  
 Tel.: +49 / 7443 / 9637-0  
 Fax: +49 / 7443 / 9637-50  
 E-Mail: info@g-nestle.de

copyright: Gottlieb NESTLE GmbH, 03/2018

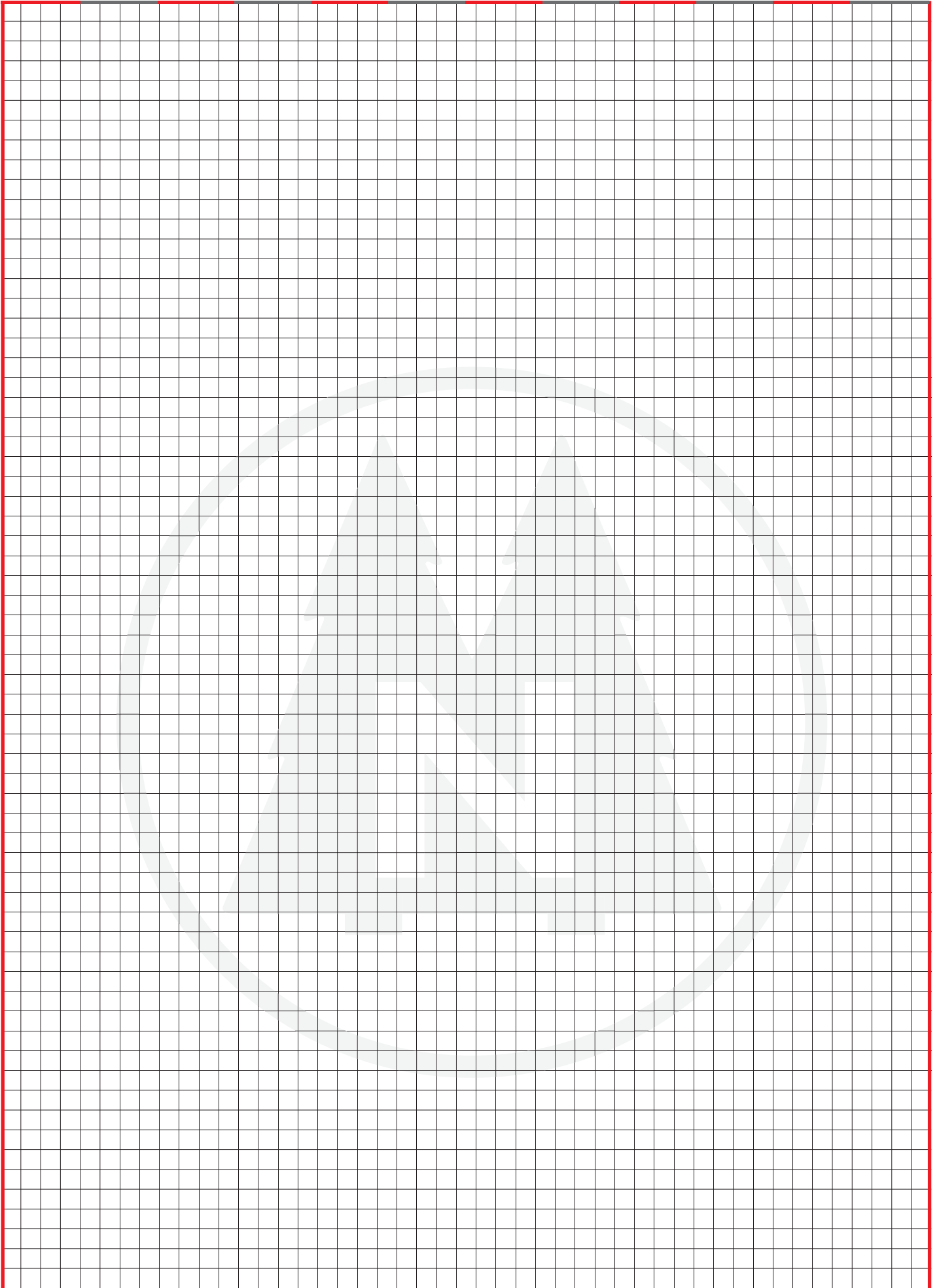



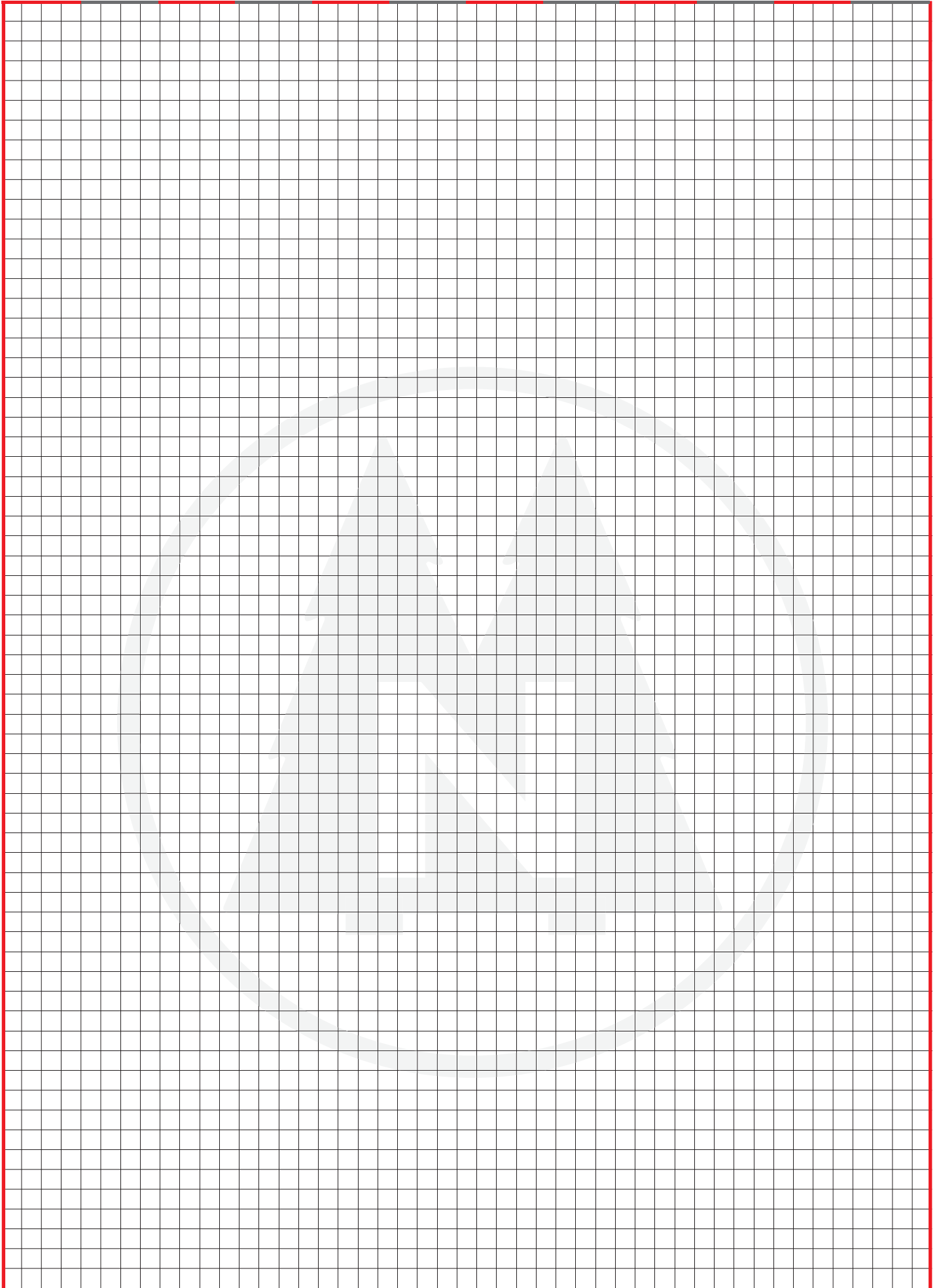

# AGB

## I. Geltung

- Die nachstehenden Vertragsbestimmungen (AGB) gelten für sämtliche Verträge über den Verkauf von Waren zwischen Gottlieb Nestle GmbH (nachfolgend: Lieferant) und dem Besteller.
- Für alle Lieferungen und Leistungen gelten ausschließlich diese Allgemeinen Geschäftsbedingungen. Allgemeine Geschäftsbedingungen des Bestellers finden auch dann keine Anwendung, wenn der Lieferant nicht nochmals ausdrücklich widerspricht.
- Die Geschäftsbedingungen gelten auch für alle künftigen Geschäftsbeziehungen, auch wenn sie nicht nochmals ausdrücklich vereinbart werden.

## II. Angebot und Vertragsschluss

- Die Angebote des Lieferanten sind freibleibend.
- Alle Vereinbarungen, die zwischen dem Lieferanten und dem Besteller zwecks Ausführung dieses Vertrages getroffen werden, sind schriftlich niederzulegen. Annahmeerklärungen und Bestellungen bedürfen zur Rechtswirksamkeit der schriftlichen Auftragsbestätigung des Lieferanten. Die Verkaufsstellen des Lieferanten sind nicht befugt, mündliche Nebenabreden zu treffen oder mündliche Zusagen zu geben, die über den Inhalt des schriftlichen Vertrages hinausgehen.
- An Zeichnungen und anderen Unterlagen behält sich der Lieferant eigentums- und urheberrechtliche Verwertungsrechte uneingeschränkt vor; sie dürfen Dritten nicht zugänglich gemacht werden.
- Alle Angaben in den Verkaufsunterlagen des Lieferanten (insbesondere Preislisten, Katalogen, Prospekten, technischen Unterlagen und digitalen Medien) werden nach bestem Wissen und Gewissen abgegeben, sind jedoch freibleibend und unverbindlich. Änderungen bleiben vorbehalten.

## III. Preise und Zahlung

- Die Preise verstehen sich ab Werk ausschließlich Verpackung. Zu den Preisen kommt die gesetzliche Umsatzsteuer in der jeweils geltenden Höhe hinzu.
- Soweit nicht anders angegeben, hält sich der Lieferant an die in seinen Angeboten enthaltenen Preise 30 Tage ab deren Datum gebunden.
- Innerhalb der Bundesrepublik Deutschland liefern wir ab € 500,00 Nettorechnungsbetrag franko Empfangsstation, einschließlich Verpackung. Bei Lieferungen außerhalb der BRD liefern wir ab Werk zzgl. Versand- und Verpackungskosten.
- Zahlungen sind, sofern nicht etwas anderes vereinbart ist, innerhalb von 30 Tagen nach Rechnungsdatum zu leisten. Bei Zahlung innerhalb von 10 Tagen nach Rechnungsdatum gewähren wir 2 % Skonto.
- Der Besteller kann nur mit solchen Forderungen aufrechnen, die unbestritten oder rechtskräftig festgestellt sind.
- Bei nicht fristgerechter Zahlung ist der Lieferant berechtigt Verzugszinsen geltend zu machen. Weitere Ansprüche bleiben vorbehalten.

## IV. Lieferfrist und Lieferverzug

- Die Einhaltung einer vereinbarten Lieferfrist setzt die rechtzeitige Beibringung sämtlicher vom Besteller zu liefernden Unterlagen, Genehmigungen und Freigaben voraus. Ist dies nicht der Fall, so verlängert sich die Frist angemessen, es sei denn, der Lieferant hat die Verzögerung zu vertreten.
- Die Lieferfrist ist eingehalten, wenn der Liefergegenstand bis zu ihrem Ablauf das Werk des Lieferanten verlassen hat oder die Versandbereitschaft mitgeteilt worden ist.
- Liefer- und Leistungsverzögerungen aufgrund höherer Gewalt und aufgrund von Ereignissen, die dem Lieferanten die Lieferung nicht nur vorübergehend wesentlich erschweren oder unmöglich machen, z.B. Streik, Aussperrung, behördliche Anordnungen usw., auch wenn sie bei Vorlieferanten oder deren Unterlieferanten eintreten, hat der Lieferant auch bei verbindlich vereinbarten Fristen und Terminen nicht zu vertreten. Sie berechtigen den Lieferanten, die Lieferung bzw. Leistung um die Dauer der Behinderung zuzüglich einer angemessenen Anlaufzeit hinauszuschieben oder wegen des noch nicht erfüllten Teils ganz oder teilweise vom Vertrag zurückzutreten. Dauert die Behinderung länger als 3 Monate, ist der Besteller nach angemessener Nachfristsetzung berechtigt, hinsichtlich des noch nicht erfüllten Teils vom Vertrag zurückzutreten. Verlängert sich die Lieferzeit oder wird der Lieferant von seiner Verpflichtung frei, so kann der Besteller hieraus keine Schadensersatzansprüche herleiten. Auf die genannten Umstände kann sich der

Lieferant nur berufen, wenn er den Besteller unverzüglich benachrichtigt.

- Kommt der Lieferant in Verzug, so kann der Besteller vom Vertrag nur zurücktreten, wenn der Lieferant die Verzögerung zu vertreten hat und der Lieferant eine ihm gesetzte angemessene Frist zur Lieferung hat fruchtlos verstreichen lassen.
- Weitere Ansprüche wegen Verzugs richten sich nach Ziffer VIII. Sollte danach der Lieferant für die Nichteinhaltung verbindlich zugesagter Fristen und Termine oder sonstigen Verzug haften müssen, hat der Besteller Anspruch auf eine Verzugsentschädigung in Höhe von 0,5% für jede vollendete Woche des Verzuges, insgesamt jedoch höchstens bis zu 5 % des Rechnungswertes der vom Verzug betroffenen Lieferungen und Leistungen. Darüber hinausgehende Ansprüche sind in jedem Fall ausgeschlossen, es sei denn der Verzug beruht auf zumindest grober Fahrlässigkeit des Lieferanten.
- Der Lieferant ist zu Teillieferungen und Teilleistungen jederzeit berechtigt, es sei denn, die Teillieferung oder Teilleistung ist für den Besteller nicht von Interesse.

## V. Gefährübergang und Versand

- Die Gefahr geht spätestens mit der Absendung der Liefererteile auf den Besteller über, und zwar auch dann, wenn Teillieferungen erfolgen oder der Lieferant noch andere Leistungen z.B. die Versandkosten oder Anfuhr übernommen hat.
- Verzögert sich der Versand infolge von Umständen, die der Besteller zu vertreten hat, so geht die Gefahr vom Tage der Versandbereitschaft auf den Besteller über.
- Auf Wunsch des Bestellers wird auf seine Kosten die Sendung durch den Lieferanten nach seinen Angaben versichert.

## VI. Rechte bei Mängeln

- Der Besteller hat die Lieferungen und Leistungen unverzüglich nach Erhalt auf Mängel zu überprüfen. Werden Mängel festgestellt, so sind diese unverzüglich, spätestens jedoch innerhalb einer Woche nach Eingang der beanstandeten Ware schriftlich mitzuteilen. Mängel, die auch bei sorgfältiger Prüfung innerhalb dieser Frist nicht entdeckt werden können, sind dem Lieferanten unverzüglich nach Entdeckung schriftlich mitzuteilen.
- Mangelhafte Teile der Lieferung oder Leistung werden nach Wahl des Lieferanten nachgebessert oder neu geliefert bzw. neu erbracht. Der Lieferant verlangt in diesem Fall nach seiner Wahl und auf seine Kosten, dass
  - das mangelhafte Teil bzw. Gerät zur Reparatur und anschließender Rücksendung an den Lieferanten geschickt wird;
  - der Besteller das mangelhafte Teil bzw. Gerät bereithält und ein Servicetechniker des Lieferanten zum Besteller geschickt wird, um die Reparatur vorzunehmen.
 Falls der Besteller verlangt, dass Nachbesserungsarbeiten an einem von ihm bestimmten Ort vorgenommen werden, kann der Lieferant diesem Verlangen entsprechen, wobei ausgetauschte Teile nicht berechnet werden, während Arbeitszeit und Reisekosten zu den Standardsätzen des Lieferanten zu bezahlen sind.
- Zur Vornahme aller dem Lieferanten notwendig erscheinenden Nachbesserungen und Ersatzlieferungen hat der Besteller dem Lieferanten die erforderliche Zeit und Gelegenheit zu geben. Andernfalls ist der Lieferant von der Haftung für die daraus entstehenden Folgen befreit.
- Bei ungeeigneter oder unsachgemäßer Verwendung oder Inbetriebsetzung durch den Besteller oder Dritte, natürlicher Abnutzung, fehlerhafter oder nachlässiger Behandlung, nicht ordnungsgemäßer Wartung, ungeeigneten Betriebsmitteln bestehen keine Ansprüche wegen Mängeln, wenn der Besteller eine entsprechende substantiierte Behauptung, dass erst einer dieser Umstände den Mangel herbeigeführt hat, nicht widerlegt. Werden vom Besteller oder von Dritten unsachgemäß Änderungen oder Instandsetzungsarbeiten vorgenommen, so bestehen für diese und die daraus entstehenden Folgen nach Maßgabe des Vorhergesagten keine Mängelansprüche.
- Ersetzte Teile werden Eigentum des Lieferanten.
- Die Verjährungsfrist für Mängelansprüche des Bestellers beträgt 24 Monate, gerechnet ab Gefahrenübergang auf Besteller. Mängelansprüche hinsichtlich Akkus und Batterien, insbesondere bezüglich der Leistungsfähigkeit, werden grundsätzlich nur innerhalb von sechs Monaten ab Übergabe anerkannt.
- Rücksendungen werden nur nach vorheriger Verständigung mit dem Lieferanten angenommen.

ung mit dem Lieferanten angenommen.

- Mängelansprüche hinsichtlich Akkus und Batterien, insbesondere bezüglich der Leistungsfähigkeit, werden grundsätzlich nur innerhalb von 6 Monaten ab Übergabe anerkannt.

## VII. Freiwillige Warenrücknahme

Bei Rücknahme mangelfrei gelieferter Ware aus Kulanz wird bei der Gutschrift eine angemessene Bearbeitungsgebühr berücksichtigt. Rücksendungen haben frei Haus zu erfolgen, nach vorheriger Verständigung mit dem Lieferanten.

## VIII. Haftung

- Schadensersatzansprüche sind unabhängig von der Art der Pflichtverletzung, einschließlich unerlaubter Handlungen, ausgeschlossen, soweit nicht vorsätzliches oder grob fahrlässiges Handeln vorliegt.
- Bei Verletzung wesentlicher Vertragspflichten haftet der Lieferant für jede Fahrlässigkeit, jedoch nur bis zur Höhe des vorhersehbaren Schadens. Ansprüche auf entgangenen Gewinn, ersparte Aufwendungen, aus Schadensersatzansprüchen Dritter, sowie auf sonstige mittelbare und Folgeschäden können nicht verlangt werden, es sei denn ein vom Lieferanten garantiertes Beschaffenheitsmerkmal bezweckt gerade, den Besteller gegen solche Schäden abzusichern.
- Die Haftungsbeschränkungen und -ausschlüsse in den Absätzen 1. und 2. gelten nicht für Ansprüche, die wegen arglistigen Verhaltens des Lieferanten entstanden sind, sowie bei einer Haftung für garantierte Beschaffenheitsmerkmale, für Ansprüche nach dem Produkthaftungsgesetz sowie Schäden aus der Verletzung des Lebens, des Körpers oder der Gesundheit.
- Soweit die Haftung des Lieferanten ausgeschlossen oder beschränkt ist, gilt dies auch für Angestellte, Arbeitnehmer, Vertreter und Erfüllungsgehilfen des Verkäufers.

## IX. Eigentumsvorbehalt

- Bis zur Erfüllung aller Forderungen (einschließlich sämtlicher Saldoforderungen aus Kontokorrent) die dem Lieferanten aus jedem Rechtsgrund gegen den Besteller jetzt oder künftig zustehen, bleibt die Ware Eigentum des Lieferanten.
- Der Besteller ist berechtigt, die Vorbehaltsware im ordnungsgemäßen Geschäftsverkehr zu verarbeiten und insbesondere zu veräußern, solange er nicht in Verzug ist. Verpfändungen oder Sicherungsübereignungen sind unzulässig. Die aus dem Weiterverkauf oder einem sonstigen Rechtsgrund (Versicherung, unerlaubte Handlung) bezüglich der Vorbehaltsware entstehenden Forderungen (einschließlich sämtlicher Saldoforderungen aus Kontokorrent) tritt der Besteller bereits jetzt sicherungshalber in vollem Umfang an den Lieferanten ab. Der Lieferant ermächtigt ihn widerruflich, die an den Lieferanten abgetretenen Forderungen für dessen Rechnungen und im eigenen Namen einzuziehen. Diese Einziehungsermächtigung kann nur widerrufen werden, wenn der Besteller seinen Zahlungsverpflichtungen nicht ordnungsgemäß nachkommt.
- Bei Zugriff Dritter auf die Vorbehaltsware, insbesondere Pfändungen, wird der Besteller auf das Eigentum des Lieferanten hinweisen und diesen unverzüglich benachrichtigen, damit der Lieferant seine Eigentumsrechte durchsetzen kann. Soweit der Dritte nicht in der Lage ist, dem Lieferanten die in diesem Zusammenhang entsprechenden gerichtlichen oder außergerichtlichen Kosten zu erstatten, haftet hierfür der Besteller.
- Bei vertragswidrigem Verhalten des Bestellers - insbesondere Zahlungsverzug - ist der Lieferant berechtigt, vom Vertrag zurückzutreten und die Vorbehaltsware herauszuverlangen.

## X. Anwendbares Recht, Teilnichtigkeit

- Für diese Geschäftsbedingungen und die gesamten Rechtsbeziehungen zwischen Lieferant und Besteller gilt das Recht der Bundesrepublik Deutschland. Die Bestimmungen des UN-Kaufrechts finden keine Anwendung, auch dann nicht wenn der Besteller seinen Firmensitz im Ausland hat.
- Soweit der Besteller Kaufmann ist, ist der Sitz des Lieferanten ausschließlicher Gerichtsstand für alle sich aus dem Vertragsverhältnis unmittelbar oder mittelbar ergebende Streitigkeiten.
- Sollte eine Bestimmung in diesen Geschäftsbedingungen oder eine Bestimmung im Rahmen sonstiger Vereinbarungen unwirksam sein oder werden, so wird hiervon die Wirksamkeit aller sonstige Bestimmungen oder Vereinbarungen nicht berührt.



[www.g-nestle.de](http://www.g-nestle.de)



MIT DEN BESTEN MESSEN

**Gottlieb NESTLE GmbH**  
Freudenstädter Straße 37-43  
D-72280 Dornstetten

Tel. +49 (0) 7443 96 37-0  
Fax +49 (0) 7443 96 37-50

E-Mail: [info@g-nestle.de](mailto:info@g-nestle.de)  
Internet: [www.g-nestle.de](http://www.g-nestle.de)